



Panneaux de porte décoratifs

Catalogue Panneaux de porte
Édition 2021/2022







ELA.....	2
REVA.....	14
LINA.....	28
LEO.....	38
CLASSICO.....	42
VITREO.....	52
Options/Techniques/Garanties.....	56
Liste des laquages.....	58
Liste des films décors.....	59
Vitrages.....	60
Service & Recommandations.....	61
Dimensions minimales.....	62
Mesure tierce vitrée.....	63
Mesure panneaux cintrés.....	64
Mesure panneaux ouvrant caché.....	65
Accessoires.....	66
CGV.....	72



Sélection ELA

Caractéristiques standards

Panneaux Aluminium

Épaisseur

28 mm pose sous pareclose

Dimensions

900x2000x28 mm

Composition

2 Tôles aluminium 1.3 mm,
sauf indication sur
modèles spécifiques.
Âme isolante mousse
PU sans CFC, masse
volumétrique 120 kg/m³

Vitrage

Double vitrage Satinato
feuilleté 1 face extérieure
33.2/4mm

Laquage

Blanc RAL9016
brillance 70%

Ornement

Selon modèle décor collé
en applique Alu-Nox aspect
alu brossé et/ou décor
rainuré fraisé 2 faces
(non filmable)





ELA 01
Panneau Aluminium
Ornement Alu-Nox



ELA 02
Panneau Aluminium
Ornement Alu-Nox



ELA 03
Panneau Aluminium
Ornement Alu-Nox



ELA 05
Panneau Aluminium
Sans ornement



ELA 06
Panneau Aluminium
Sans ornement



ELA 07
Panneau Aluminium
Ornement Alu-Nox



ELA 08
Panneau Aluminium
Ornement Alu-Nox



ELA 09
Panneau Aluminium
Ornement Alu-Nox



ELA 10
Panneau Aluminium
Ornement Alu-Nox



ELA 11
Panneau Aluminium
Ornement Alu-Nox



ELA 04
Panneau Aluminium
Ornement Alu-Nox



ELA 12
Panneau Aluminium
Sans ornement



ELA 13
Panneau Aluminium
Sans ornement



ELA 17
 Panneau Aluminium
 Ornement Alu-Nox



ELA 14
 Panneau Aluminium
 Sans ornement



ELA 15
 Panneau Aluminium
 Ornement Alu-Nox



ELA 16
 Panneau Aluminium
 Sans ornement



ELA 18
 Panneau Aluminium
 Ornement Alu-Nox



ELA 19
Panneau Aluminium
Ornement Alu-Nox



ELA 20
Panneau Aluminium
Ornement Alu-Nox



ELA 21
Panneau Aluminium
Ornement Alu-Nox



ELA 22
Panneau Aluminium
Ornement Alu-Nox



ELA 23
Panneau Aluminium
Ornement Alu-Nox



ELA 24
Panneau Aluminium
Ornement Alu-Nox



ELA 25
Panneau Aluminium
Sans ornement



ELA 26
Panneau Aluminium
Ornement Alu-Nox



ELA 27
Panneau Aluminium
Sans ornement



ELA 28
Panneau Aluminium
Sans ornement



ELA 29
Panneau Aluminium
Ornement Alu-Nox



ELA 30
Panneau Aluminium
Ornement Alu-Nox



ELA 31
Panneau Aluminium
Ornement Alu-Nox



ELA 32
Panneau Aluminium
Ornement Alu-Nox



ELA 33
Panneau Aluminium
Ornement Alu-Nox



ELA 34
Panneau Aluminium
Ornement Alu-Nox



ELA 35
Panneau Aluminium
Ornement Alu-Nox



ELA 36
Panneau Aluminium
Tôle épaisseur 1,5 mm
Rainurée fraisée
Non filmable



ELA 39
Panneau Aluminium
Tôle épaisseur 1,8 mm
Ornement Alu-Nox affleurant



ELA 37
Panneau Aluminium
Tôle épaisseur 1,8 mm
Ornement Alu-Nox affleurant



ELA 38
Panneau Aluminium
Tôle épaisseur 1,5 mm
Rainurée fraisée
Non filmable



ELA 41
 Panneau Aluminium
 Ornement Alu-Nox



ELA 40
 Panneau Aluminium
 Tôle épaisseur 1,5 mm
 Rainurée fraisée
 Non filmable



ELA 42
 Panneau Aluminium
 Sans ornement



ELA 43
 Panneau Aluminium
 Tôle épaisseur 1,8 mm
 Ornement Alu-Nox affleurant



ELA 44
 Panneau Aluminium
 Sans ornement



ELA 45
 Panneau Aluminium
 Tôle épaisseur 1,5 mm
 Ornement Alu-Nox
 Rainurée fraisée
 Non filmable



ELA 46
 Panneau Aluminium
 Sans ornement



ELA 47
 Panneau Aluminium
 Sans ornement



ELA 48
 Panneau Aluminium
 Ornement Alu-Nox



ELA 49
 Panneau Aluminium
 Ornement Alu-Nox



ELA 50
 Panneau Aluminium
 Ornement Alu-Nox



ELA 51
 Panneau Aluminium
 Sans ornement



ELA 52
 Panneau Aluminium
 Ornement Alu-Nox



ELA 56
Panneau Aluminium
Ornement Alu-Nox



ELA 53
Panneau Aluminium
Ornement Alu-Nox



ELA 54
Panneau Aluminium
Ornement Alu-Nox



ELA 55
Panneau Aluminium
Sans ornement



ELA 57
Panneau Aluminium
Ornement Alu-Nox



ELA 58
Panneau Aluminium
Ornement Alu-Nox



ELA 60
Panneau Aluminium
Ornement Alu-Nox



ELA 59
Panneau Aluminium
Ornement Alu-Nox



ELA 61
Panneau Aluminium
Ornement Alu-Nox



ELA 62
Panneau Aluminium
Sans ornement



Sélection REVA

Caractéristiques standards

Panneaux Aluminium

Épaisseur

28 mm pose sous pareclose

Dimensions

900x2100x28 mm

Composition

2 Tôles aluminium 1.5 mm,
sauf indication sur
modèles spécifiques.
Âme isolante mousse
PU sans CFC, masse
volumétrique 120 kg/m³

Vitrage

Double vitrage Satinato
feuilleté 1 face extérieure
33.2/4mm,
sauf indication sur
modèles spécifiques

Laquage

Blanc RAL9016
brillance 70%

Ornement

Selon modèle décor collé
en applique Alu-Nox aspect
alu brossé et/ou décor
rainuré fraisé 2 faces
(non filmable),
sauf indication affleurant
sur modèles spécifiques



Sélection REVA



REVA 02
Panneau Aluminium
Ornement Alu-Nox



REVA 01
Panneau Aluminium
Ornement Alu-Nox



REVA 03
Panneau Aluminium
Ornement Alu-Nox



REVA 04
Panneau Aluminium
Ornement Alu-Nox



REVA 05
Panneau Aluminium
Ornement Alu-Nox



REVA 06
Panneau Aluminium
Ornement Alu-Nox



REVA 08
Panneau Aluminium
Ornement Alu-Nox



REVA 07
Panneau Aluminium
Ornement Alu-Nox



REVA 09 avec tierce

Panneau Aluminium
Ornement Alu-Nox
Vitrage sablé bord clair
Poignée non incluse
Tierce avec vitrage
sablé motif clair



REVA 09

Panneau Aluminium
Ornement Alu-Nox
Vitrage sablé bord clair
Poignée non incluse



REVA 14

Panneau Aluminium
Ornement Alu-Nox
Vitrage sablé bord clair



REVA 10
Panneau Aluminium
Ornement Alu-Nox



REVA 11
Panneau Aluminium
Ornement Alu-Nox
Vitrage sablé bord clair



REVA 12
Panneau Aluminium
Ornement Alu-Nox
Vitrage sablé bord clair



REVA 13
Panneau Aluminium
Ornement Alu-Nox
Vitrage sablé motif clair



REVA 15
Panneau Aluminium
Sans ornement
Vitrage sablé motif clair



REVA 16
Panneau Aluminium
Ornement Alu-Nox



REVA 17
Panneau Aluminium
Ornement Alu-Nox
Vitrage sablé motif clair



REVA 18
Panneau Aluminium
Ornement Alu-Nox



REVA 19
 Panneau Aluminium
 Ornement Alu-Nox



REVA 20
 Panneau Aluminium
 Sans ornement
 Vitrage sablé motif clair



REVA 21
 Panneau Aluminium
 Ornement Alu-Nox
 Vitrage sablé motif clair



REVA 22
Panneau Aluminium
Sans ornement



REVA 23
Panneau Aluminium
Ornement Alu-Nox



REVA 24
Panneau Aluminium
Ornement Alu-Nox



REVA 25
Panneau Aluminium
Ornement Alu-Nox
Vitrage sablé motif clair



REVA 26
Panneau Aluminium
Sans ornement



REVA 27
Panneau Aluminium
Ornement Alu-Nox



REVA 28
Panneau Aluminium
Sans ornement
Vitrage sablé motif clair



REVA 29
Panneau Aluminium
Ornement Alu-Nox
Vitrage sablé motif clair



REVA 30
 Panneau Aluminium
 Sans ornement
 Vitrage sablé bord clair



REVA 31
 Panneau Aluminium
 Sans ornement



REVA 32
 Panneau Aluminium
 Ornement Alu-Nox



REVA 33
 Panneau Aluminium
 Ornement Alu-Nox
 Vitrage sablé motif clair



REVA 34
 Panneau Aluminium
 Sans ornement
 Vitrage sablé motif clair



REVA 35
 Panneau Aluminium
 Ornement Alu-Nox



REVA 36
 Panneau Aluminium
 Ornement Alu-Nox
 Vitrage sablé motif clair



REVA 37
 Panneau Aluminium
 Ornement Alu-Nox
 Vitrage sablé motif clair
 Motif demi-lune laqué
 Noir RAL9005, autres RAL
 sur demande



REVA 38
 Panneau Aluminium
 Tôle épaisseur 2,5 mm
 Ornement Alu-Nox affleurant
 Film décor à préciser lors de
 la commande



REVA 40
 Panneau Aluminium
 Tôle épaisseur 2,5 mm
 Ornement Alu-Nox affleurant
 Film décor à préciser lors de
 la commande



REVA 39
 Panneau Aluminium
 Tôle épaisseur 2,5 mm
 Ornement Alu-Nox affleurant
 Vitrage sablé avec inserts à facettes
 Film décor à préciser lors de
 la commande



REVA 41
 Panneau Aluminium
 Ornement Alu-Nox
 Vitrage sablé bord clair



REVA 42
 Panneau Aluminium
 Tôle épaisseur 2,5 mm
 Ornement Alu-Nox affleurant
 Film décor à préciser lors de
 la commande



REVA 43
Panneau Aluminium
Ornement Alu-Nox



REVA 44
Panneau Aluminium
Ornement Alu-Nox



REVA 45
Panneau Aluminium
Ornement Alu-Nox
Vitrage sablé motif clair



REVA 46
Panneau Aluminium
Ornement Alu-Nox



REVA 47
Panneau Aluminium
Ornement Alu-Nox



REVA 48
Panneau Aluminium
Tôle épaisseur 1,8 mm
Alu-Nox affleurant



REVA 49
Panneau Aluminium
Ornement Alu-Nox
Rainuré fraisé
Non filmable



REVA 50
Panneau Aluminium
Ornement Alu-Nox



REVA 51
Panneau Aluminium
Ornement Alu-Nox
Rainuré fraisé
Non filmable



REVA 52
Panneau Aluminium
Tôle épaisseur 2,5 mm
Ornement Alu-Nox affleurant
Rainuré fraisé
Non filmable



REVA 51 avec tierce
Panneau Aluminium
Ornement Alu-Nox
Rainuré fraisé
Non filmable
Tierce avec vitrage
sablé motif clair



REVA 53
 Panneau Aluminium
 Tôle épaisseur 1,8 mm
 Alu-Nox affleurant



REVA 53
 avec tierce
 Panneau Aluminium
 Tôle épaisseur 1,8 mm
 Alu-Nox affleurant
 Tierce avec vitrage
 sablé motif clair



REVA 54
 Panneau Aluminium
 Ornement Alu-Nox



REVA 54
 avec tierce
 Panneau Aluminium
 Ornement Alu-Nox
 Tierce avec vitrage
 sablé motif clair



REVA 55
Panneau Aluminium
Tôle épaisseur 1,8 mm
Alu-Nox affleurant



REVA 55
avec tierce
Panneau Aluminium
Tôle épaisseur 1,8 mm
Alu-Nox affleurant
Tierce avec vitrage
sablé motif clair



REVA 56
Panneau Aluminium
Ornement Alu-Nox
Rainuré fraisé
Non filmable
Vitrage sablé motif clair



REVA 56
avec tierce
Panneau Aluminium
Ornement Alu-Nox
Rainuré fraisé
Non filmable
Vitrage sablé
motif clair



Sélection **LINA**

Caractéristiques standards

Panneaux Aluminium

Épaisseur

28 mm pose sous pareclose

Dimensions

900x2100x28 mm

Composition

2 Tôles aluminium 1.8 mm

Âme isolante mousse

PU sans CFC, masse volumétrique 120 kg/m³

Vitrage

Double vitrage Satinato
feuilleté 1 face extérieure

33.2/4mm,

sauf indication sur
modèles spécifiques

Laquage

Blanc RAL9016

brillance 70%

Ornement

Décor rainuré fraisé 2 faces
(non filmable) et/ou

décor collé en applique

Alu-Nox aspect alu brossé





LINA 01
 Panneau Aluminium
 Ornement Alu-Nox
 Rainuré fraisé
 Non filmable



LINA 02
 Panneau Aluminium
 Rainuré fraisé
 Non filmable



LINA 03
 Panneau Aluminium
 Rainuré fraisé
 Non filmable



LINA 04
 Panneau Aluminium
 Ornement Alu-Nox
 Rainuré fraisé
 Non filmable



LINA 05
 Panneau Aluminium
 Ornement Alu-Nox
 Rainuré fraisé
 Non filmable



LINA 06
Panneau Aluminium
Ornement Alu-Nox
Rainuré fraisé
Non filmable



LINA 08
Panneau Aluminium
Ornement Alu-Nox
Rainuré fraisé
Non filmable



LINA 07
Panneau Aluminium
Rainuré fraisé
Non filmable



LINA 09
Panneau Aluminium
Rainuré fraisé
Non filmable



LINA 10
Panneau Aluminium
Rainuré fraisé
Non filmable



LINA 11
Panneau Aluminium
Rainuré fraisé
Non filmable



LINA 12
Panneau Aluminium
Rainuré fraisé
Non filmable



LINA 13
Panneau Aluminium
Rainuré fraisé
Non filmable



LINA 14
Panneau Aluminium
Ornement Alu-Nox
Rainuré fraisé
Non filmable
Vitrage sablé motif clair
avec inserts à facettes



LINA 15
Panneau Aluminium
Rainuré fraisé
Non filmable



LINA 16
Panneau Aluminium
Rainuré fraisé
Non filmable
Vitrage sablé bord clair



LINA 17
 Panneau Aluminium
 Rainuré fraisé
 Non filmable
 Vitrage sablé avec
 inserts à facettes



LINA 18
 Panneau Aluminium
 Rainuré fraisé
 Non filmable



LINA 19
 Panneau Aluminium
 Rainuré fraisé
 Non filmable



LINA 20
 Panneau Aluminium
 Rainuré fraisé
 Non filmable
 Vitrage sablé avec
 inserts à facettes



LINA 21
 Panneau Aluminium
 Rainuré fraisé
 Non filmable



LINA 22
 Panneau Aluminium
 Ornement Alu-Nox
 Rainuré fraisé
 Non filmable
 Vitrage sablé
 motif clair



LINA 23
 Panneau Aluminium
 Ornement Alu-Nox
 Rainuré fraisé
 Non filmable
 Vitrage sablé
 motif clair



LINA 24
 Panneau Aluminium
 Ornement Alu-Nox
 Rainuré fraisé
 Non filmable
 Vitrage sablé avec
 inserts à facettes



LINA 25
 Panneau Aluminium
 Ornement Alu-Nox
 Rainuré fraisé
 Non filmable
 Vitrage sablé
 motif clair



LINA 25
 avec tierce
 Panneau Aluminium
 Ornement Alu-Nox
 Rainuré fraisé
 Non filmable
 Vitrage sablé
 motif clair



LINA 26
 Panneau Aluminium
 Ornement Alu-Nox
 Rainuré fraisé
 Non filmable
 Vitrage sablé
 motif clair



LINA 26
 avec tierce
 Panneau Aluminium
 Ornement Alu-Nox
 Rainuré fraisé
 Non filmable
 Vitrage sablé
 motif clair



LINA 27
 Panneau Aluminium
 Ornement Alu-Nox
 Rainuré fraisé
 Non filmable



LINA 27
 avec tierce
 Panneau Aluminium
 Ornement Alu-Nox
 Rainuré fraisé
 Non filmable
 Tierce avec vitrage
 sablé motif clair



LINA 28
 Panneau Aluminium
 Ornement Alu-Nox
 Rainuré fraisé
 Non filmable
 Vitrage sablé motif clair



LINA 28
 avec tierce
 Panneau Aluminium
 Ornement Alu-Nox
 Rainuré fraisé
 Non filmable
 Tierce avec vitrage
 sablé motif clair



LINA 29
 Panneau Aluminium
 Ornement Alu-Nox
 Rainuré fraisé
 Non filmable

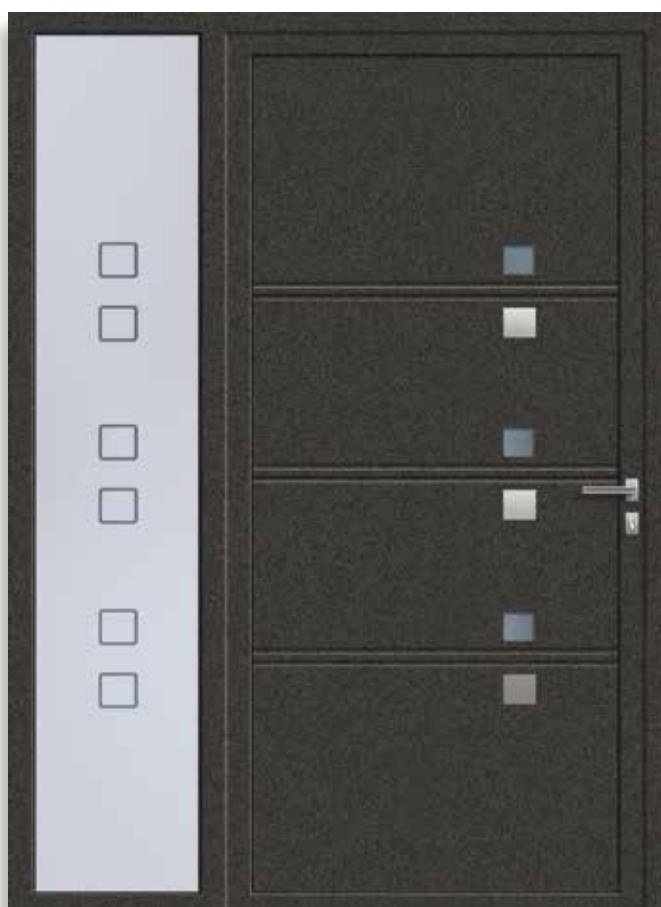

LINA 29
 avec tierce
 Panneau Aluminium
 Ornement Alu-Nox
 Rainuré fraisé
 Non filmable
 Tierce avec vitrage
 sablé motif clair



LINA 30
 Panneau Aluminium
 Ornement Alu-Nox
 Rainuré fraisé
 Non filmable



LINA 30
 avec tierce
 Panneau Aluminium
 Ornement Alu-Nox
 Rainuré fraisé
 Non filmable
 Tierce avec vitrage
 sablé motif clair



Caractéristiques standards

Panneaux Aluminium

Épaisseur

28 mm pose sous pareclose

Dimensions standards

900x2100x28 mm

Sur-dimension non réalisable

Composition

2 Tôles aluminium

1.7 mm extérieure et

1,3 mm intérieure.

Âme isolante mousse

PU sans CFC, masse volumétrique 120 kg/m³

Vitrage

Double vitrage Satinato
feuilleté 1 face extérieure

33.2/4mm

Laquage

Blanc RAL9016

brillance 70%

Ornement

Rainuré embouti

1 face extérieure





LEO 01
 Panneau Aluminium
 Rainuré embouti
 Filmable



LEO 02
 Panneau Aluminium
 Rainuré embouti
 Filmable



LEO 03
 Panneau Aluminium
 Rainuré embouti
 Filmable



LEO 04
 Panneau Aluminium
 Rainuré embouti
 Filmable



LEO 05
 Panneau Aluminium
 Rainuré embouti
 Filmable



LEO 06
 Panneau Aluminium
 Rainuré embouti
 Filmable



LEO 07
 Panneau Aluminium
 Rainuré embouti
 Filmable



LEO 08
 Panneau Aluminium
 Rainuré embouti
 Filmable



LEO 09
 Panneau Aluminium
 Rainuré embouti
 Filmable



Sélection CLASSICO

Caractéristiques standards

Panneaux Aluminium

Épaisseur

28 mm pose sous pareclose

Dimensions

900x2100x28 mm

Sur-dimension non réalisable.

Composition

2 Tôles aluminium 1.8 mm,

Âme isolante mousse

PU sans CFC, masse volumétrique 120 kg/m³

Vitrage

Double vitrage Satinato
feuilleté 1 face extérieure

33.2/4mm

Laquage

Blanc RAL9016

brillance 70%

Ornement

Moultures embouties

2 faces

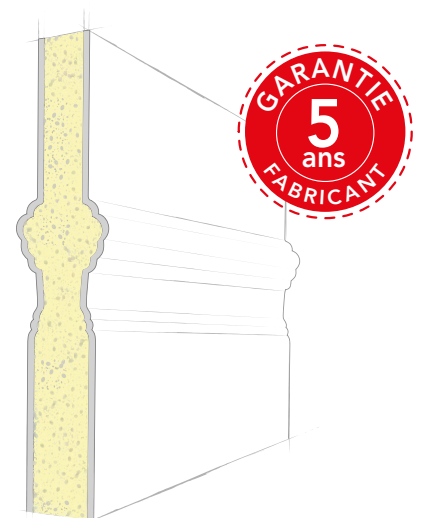



CLASSICO 01
Panneau Aluminium



CLASSICO 01A
Panneau Aluminium



CLASSICO 01D
Panneau Aluminium
Croisillons blancs



CLASSICO 01D
Panneau Aluminium
Croisillons laiton



CLASSICO 02
Panneau Aluminium



CLASSICO 02A
Panneau Aluminium



CLASSICO 02D
Panneau Aluminium
Croisillons blancs



CLASSICO 02D
Panneau Aluminium
Croisillons laiton



CLASSICO 03
Panneau Aluminium



CLASSICO 03A
Panneau Aluminium



CLASSICO 03D
Panneau Aluminium
Croisillons blancs



CLASSICO 03D
Panneau Aluminium
Croisillons laiton



CLASSICO 04
Panneau Aluminium



CLASSICO 04A
Panneau Aluminium



CLASSICO 04D
Panneau Aluminium
Croisillons blancs



CLASSICO 04D
Panneau Aluminium
Croisillons laiton



CLASSICO 05
Panneau Aluminium



CLASSICO 05A
Panneau Aluminium



CLASSICO 05D
Panneau Aluminium
Croisillons blancs



CLASSICO 05D
Panneau Aluminium
Croisillons laiton



CLASSICO 06
Panneau Aluminium



CLASSICO 06A
Panneau Aluminium



CLASSICO 06D
Panneau Aluminium
Croisillons blancs ou laiton



CLASSICO 06B



CLASSICO 06C
Panneau Aluminium



CLASSICO 07C
Panneau Aluminium



CLASSICO 07
Panneau Aluminium



CLASSICO 07B
Panneau Aluminium



CLASSICO 07A
Panneau Aluminium



CLASSICO 08
Panneau Aluminium



CLASSICO 08A
Panneau Aluminium



CLASSICO 08D
Panneau Aluminium
Croisillons blancs



CLASSICO 08D
Panneau Aluminium
Croisillons laiton



CLASSICO 09D
 Panneau Aluminium
 Croisillons laiton



CLASSICO 09
 Panneau Aluminium



CLASSICO 09D
 Panneau Aluminium
 Croisillons blancs



CLASSICO 09A
 Panneau Aluminium



CLASSICO 10
Panneau Aluminium



CLASSICO 10D
Panneau Aluminium
Croisillons blancs



CLASSICO 10A
Panneau Aluminium



CLASSICO 10D
Panneau Aluminium
Croisillons laiton



Sélection VITREO

Caractéristiques standards



Protection renforcée

Une technologie Feuilleté 44/6,
2 verres de 4 mm et 6 films
de Butyral de polyvinyle (PVB)
de 0.38 mm chacun
Épaisseur totale 10.3 mm
Poids SP 510 = env. 25 kg/m²
Poids total du double
vitrage = env. 35 kg/m²
Poids moyen d'un panneau
Protect Satin > 50 kg

Les qualités du Coefficient d'isolation thermique

Vitrage isolant 28 mm :
 $U = 1.1 \text{ W}/(\text{m}^2 \cdot \text{K})$
avec vitrage bas émissif
et gaz argon.
Coefficient d'isolation
acoustique = 30dB(A) Route
Coefficient de transmission
lumineuse = 75% avec base
vitrage bas émissif.
Rayonnement UV
bloqué à 90%

Intempéries
Inerte face aux intempéries.
Ne se dégrade pas, ne se fragilise
pas avec le temps.

Résistance
Aux agents chimiques.
Insensible à la pollution.

Écologique
Verre 100% recyclable.

Les finitions

PS

Protect Satin
Fond sablé,
motif transparent



PS/LM

Protect Satin
Fond dépoli
acide sablé,
motif dépoli acide



PPU

Protect Print Uni
Fond dépoli acide,
motif imprimé
gris RAL7016



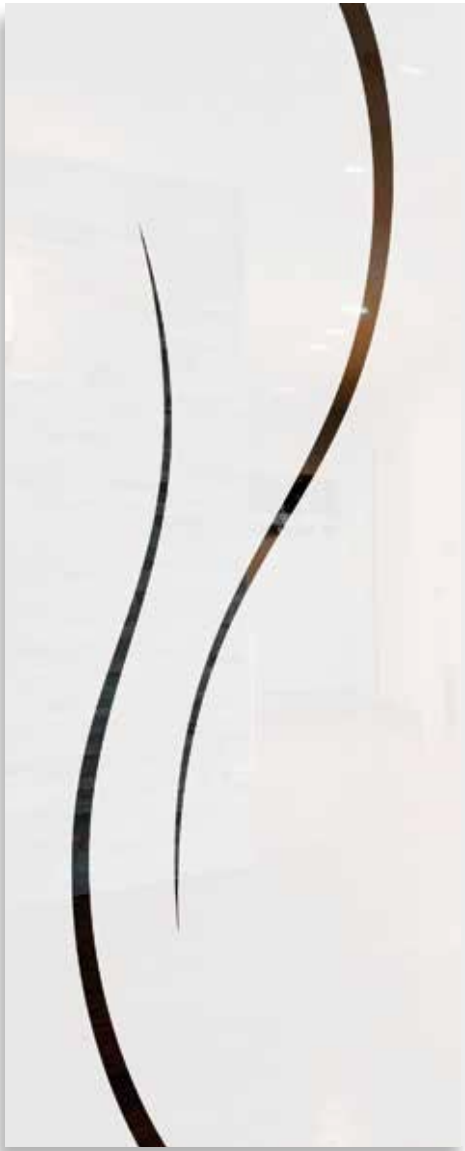

VITREO 01 (PS)
Verre SP 510



VITREO 05 (PS/ML)
Verre SP 510



VITREO 09 (PPU)
Verre SP 510



VITREO 11 (PS)
Verre SP 510

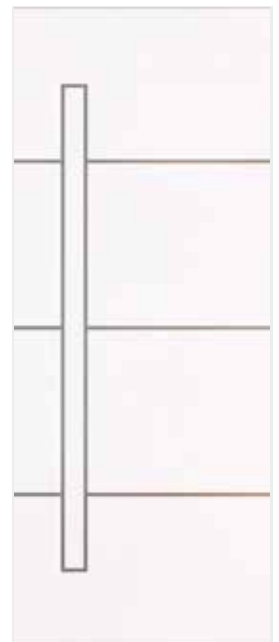

VITREO 26 (PS/ML)
Verre SP 510



VITREO 37 (PPU)
Verre SP 510



VITREO 39 (PS/ML)
Verre SP 510



VITREO 42 (PPU)
Verre SP 510



VITREO 40 (PS)
Verre SP 510



VITREO 41 (PS/ML)
Verre SP 510

Gamme VITREO

Protection extrême

Méthode d'essai de la résistance à l'éfraction selon la norme EN 356

Vitrage fissuré avec fragments unis, pas de fragments séparés ni de désintégration.

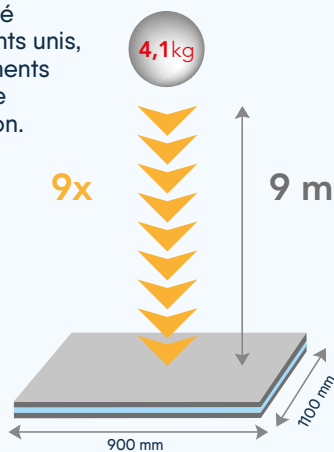

Garantie

Garantie décennale selon législation applicable aux vitrages isolants et sous condition express du montage du panneau selon les prescriptions techniques en vigueur.



Nos panneaux sont garantis fabricant 5 ans

La garantie prend effet à la livraison.

Sont exclus de la garantie :

- les non conformités dues à la pose
- les panneaux utilisés de façon incorrecte
- les panneaux modifiés
- les panneaux qui n'ont pas été nettoyés avec les soins et produits spécifiques recommandés par le fabricant

Extension de garantie à 10 ans pour les cas suivants :

- Un problème laquage
- Un problème de film (décollement, teinte, etc.)
- Le décollement de la tôle
- Une flèche du panneau supérieure à 4 mm

Composition des vitrages

Le verre feuilleté est placé côté extérieur de l'habitation.

En cas de triple vitrage, SP510 extérieur et 2 glaces trempées.

Les films PVB filtrent les UV et protègent l'impression. Selon l'exposition au soleil et la tonalité du décor, le double vitrage peut accumuler de la chaleur : Le vitrage trempé est traité en conséquence pour résister aux variations thermiques.

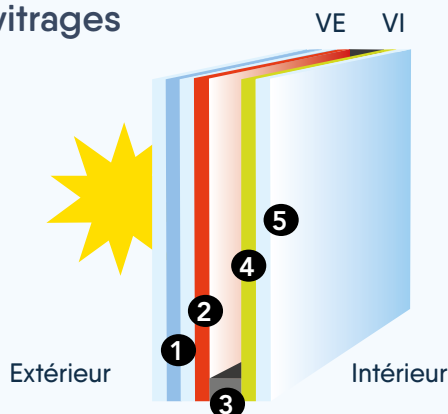

- | | | |
|----|---|---|
| VE | 1 | Vitrage SP 510
(2 glaces de 4 mm, 6 films PVB) |
| | 2 | Couche thermique bas-émissive |
| | 3 | Espace avec gaz argon
(intercalaire de 14 mm) |
| VI | 4 | Décor Protect Satin ou Print |
| | 5 | Vitrage Clair Trempé 4 mm (PS)
ou vitrage Dépoli Acide Trempé 4 mm
(PS/ML et PPU) |

Toutes les réclamations seront examinées par le fabricant qui se chargera de la reprise du panneau.

Pour que l'analyse puisse être effectuée le client doit retourner le panneau dans son emballage d'origine avec l'étiquette d'identification et une copie du bon de livraison ou de la facture.

Après analyse le fabricant informera le client de la prise en compte ou non de la garantie et du remplacement ou remboursement du panneau.

Aucune réclamation ne donnera droit à des indemnités pour d'éventuels préjudices qui pourraient en découler.

Les litiges dus aux transports sont exclus de cette garantie, voir nos CGV - pages 72

Options techniques ELA/REVA/LINA/LEO/CLASSICO

Sur-dimensions

2100x1000 mm – 2100x1100 mm et 2500x1250 mm (sauf film largeur max. 1100 mm)
Non réalisable sur les modèles CLASSICO et LEO.

Sur-épaisseurs

Pose sous pareclose, à partir de 29 mm et jusqu'à 80 mm.
Pose ouvrant caché, à partir de 41 mm et jusqu'à 80 mm.

Coupe à dimensions

Réalisée dans nos locaux pour les panneaux tenus de stock
ou en usine pour les panneaux sur commande et les coupes cintrées.

Attention !

En pose sous pareclose les dimensions totales du panneau incluent un retrait de l'âme isolante de 10 mm sur tout le périmètre. De ce fait les dimensions utiles sont diminuées de 20 mm. Ceci n'est pas valable pour les panneaux commandés et coupés à dimensions.

Autres laquages

Selon la liste des teintes RAL, brillances et structures disponibles – page 58.
Laquages spéciaux sur demande (possibilité de fournir la poudre).
Teinte blanc Pur RAL9010, brillance 70% sans plus-value.

Films décors

Sur tous les modèles sauf rainurés fraisés.
Voir la liste complète des films RENOLIT/COVA/HORNSCHUCH – page 59.

Autres vitrages

Clair – Chinchilla – Espiga – Delta Mat – Ornement 504 – Master Carré – Pavé – Uadi – page 60.
Triple vitrage feuilleté 1 face extérieure 33.2/4mm/4mm, recommandé à partir de l'épaisseur panneau 36 mm et d'office à partir de 40 mm.

Panneau pour ouvrant caché

Épaisseur minimale 40 mm. Uniquement sur mesure et dans la limite maximale de 1250x2500 mm (films décors max. 1100 mm).
Fiche de prise de cotes validée obligatoire, avec perçages cylindre, garniture ou poignée de tirage en option – page 65.

Anti-dilatation

Panneau avec une âme isolante constituée d'un bi-composant aux caractéristiques isolantes et mécaniques pour compenser les effets de dilatation dus aux écarts de température selon exposition.

Attention !

Pour éviter que les panneaux et les ouvrants ne se déforment, il est fortement recommandé de ne pas caler la face extérieure du panneau.

Les poignées de tirages, béquilles, rosaces et autres accessoires ne sont jamais inclus dans les modèles représentés



		Finition Structurée
RAL	Coloris	Référence Poudre
3004	Rouge pourpre	
5014	Bleu pigeon	
6005	Vert mousse	
6021	Vert pâle	
7001	Gris argent	TIGER 29/71909
7016	Gris anthracite	AXALTA AE3057701620
7016 FSD	Gris anthracite	IGP 581MA7016A10
7039	Gris quartz	
8019	Brun gris	AXALTA AE03058801920
9005	Noir foncé	
9006	Alu blanc	AXALTA AE03257900620
9006 FSD	Alu blanc	TIGER 29/90146
9007	Alu gris	AXALTA AE03257900720
9007 FSD	Alu gris	TIGER 29/90147
9016	Blanc signalisation	INTERPON YA316F
9016 FSD	Blanc signalisation	IGP 581MA9016A00
DB 703	Gris métal	IGP 581ME71386A10

RAL Sablé	Coloris
600	Bleu
700	Bleu
650	Brun
400	Gris
900	Gris
2900	Gris
100	Noir
200	Noir
900	Noir
2100	Noir
2200	Noir

		Finition		
RAL	Coloris	85 % Brillant	70 % Satiné	25 % Mat
1015	Ivoire clair	•	•	•
1247	Bronze			•
3000	Rouge feu		•	•
3001	Rouge sécurité		•	
3003	Rouge rubis	•	•	•
3004	Rouge pourpre	•	•	•
3005	Rouge vin	•	•	•
3011	Rouge brun		•	
5003	Bleu saphir		•	•
5010	Bleu gentiane	•	•	•
5011	Bleu acier		•	
5014	Bleu pigeon		•	•
5023	Bleu distant		•	
6005	Vert mousse	•	•	•
6009	Vert sapin		•	•
6021	Vert pâle		•	
7001	Gris argent		•	•
7004	Gris sécurité		•	
7011	Gris fer	•		•
7012	Gris basalt		•	
7015	Gris ardoise		•	•
7016	Gris anthracite	•	•	•
7021	Gris noir		•	
7024	Gris graphite	•	•	•
7035	Gris clair		•	•
7037	Gris poussière		•	
7038	Gris agate		•	•
7040	Gris fenêtre		•	•
7045	Telegris 1		•	
8003	Brun argile		•	
8011	Brun noisette		•	
8014	Brun sépia	•	•	•
8016	Brun acajou		•	
8017	Brun chocolat		•	•
8019	Brun gris	•	•	
8022	Brun noir		•	•
8077	Brun tigre		•	
9001	Blanc crème	•	•	
9005	Noir foncé		•	•
9006	Alu blanc		•	•
9007	Alu gris		•	•
9010	Blanc pur	•	•	•
9016	Blanc signalisation	•	•	•



Désignation	RENOLIT
Bleu de cobalt	5013 05-167
Brun chocolat	8875 05-167
Brun noir	8518 05-167
Chêne	3156 003-167
Chêne clair	3118 076-167
Chêne clair	3167 002-168
Chêne des marais	2052 089-167
Chêne doré	2178 001-167
Chêne foncé	3167 004-167
Chêne merisier	3202 001-167
Chêne naturel	3149 008-167
Douglas	3069 037-167
Douglas rayé	3152 009-167
Gris	7155 05-167
Gris	7155 05-083
Gris agate	7038 05-167
Gris anthracite	7016 05-167
Gris anthracite	7016 05-083
Gris ardoise	7015 005-167
Gris ardoise	701 005-083
Gris argent	7004 05-083
Gris basalt	7012 005-167
Gris basalt	7012 005-083
Gris clair	7251 05-167
Gris clair	7251 05-083
Gris quartz	7039 05-167
Noyer	2178 007-167
Oregon 4	1192 001-167
Oregon 3	2115 008-167
Pin des montagnes	3069 041-167
Rouge foncé	3081 05-167
Rouge rubis	3003 05-167
Rouge vin	3005 05-167
Vert mousse	6005 05-167
Vert sapin	6125 05-167

Désignation	HORNSCHUCH
Châtaigner	F436-2048
Chêne colonial	F436-2076
Crème	F436-5054
Crème mocca	F436-2075
Gris anthracite	F436-5003
Gris anthracite	F436-7003
Macore	F436-2001
Metbrush Aluminium	F436-1001
Vieux blanc	F436-5053
Vert sapin	F436-5021

Désignation	COVA
Chêne doré	49158
Shogun AD Canadian	49195
Winchester	49240
Siena Rosso	49233
Siena Noce	49237
Gris anthracite fin	49122



Chinchilla



Clair



Delta Mat



Espiga



Master Carré



Ornament 504



Pavé



Satinato



Uadi



Votre panneau sur mesure livré en 15 jours

Notre scie à panneaux verticale nous permet d'effectuer des coupes à dimensions **sur nos panneaux disponibles de stock.**

Un gain de temps appréciable sur vos délais de livraison.

Rappel pour la réception et la vérification de vos colis

Ne vous laissez pas intimider, **refusez le colis** si le livreur ne vous laisse pas la possibilité de le contrôler.

Il est **indispensable de vérifier le produit** avant la signature du récépissé et d'exiger un double.

Notez exactement ce que vous constatez.

Les mentions « Sous réserve de déballage » ou « Emballage en bon état »,

ne sont pas valables en cas de litige.

*Vous devez refuser tout produit endommagé et indiquer « **Refus pour avarie** » sur le récépissé, à défaut aucun recours ne sera possible.*





Dimensions minimales

Modèle	Dim. mini
ELA 01	1450x300
ELA 02	1540x380
ELA 03	1440x280
ELA 04	1500x440
ELA 05	1410x270
ELA 06	1470x390
ELA 07	1520x260
ELA 08	1600x220
ELA 09	1510x220
ELA 10	1420x220
ELA 11	1270x370
ELA 12	1500x200
ELA 13	1380x200
ELA 14	1420x300
ELA 15	1630x360
ELA 16	1600x300
ELA 17	1540x400
ELA 18	1630x330
ELA 19	1540x310
ELA 20	1500x510
ELA 21	1420x300
ELA 22	1620x300
ELA 23	1435x300
ELA 24	1530x590
ELA 25	1530x590
ELA 26	1420x300
ELA 27	1470x435
ELA 28	1510x270
ELA 29	1420x670
ELA 30	1530x280
ELA 31	1530x280
ELA 32	1580x580
ELA 33	1580x580
ELA 34	1520x380
ELA 35	1600x450
ELA 36	1500x260
ELA 37	1530x200
ELA 38	1530x200
ELA 39	1610x780
ELA 40	1610x780
ELA 41	1560x320
ELA 42	1540x240
ELA 43	1370x490
ELA 44	1370x490
ELA 45	1630x310
ELA 46	1720x500
ELA 47	1480x370
ELA 48	1200x400

Modèle	Dim. mini
ELA 49	1500x400
ELA 50	510x450
ELA 51	1550x230
ELA 52	1510x330
ELA 53	1640x310
ELA 54	1400x535
ELA 55	1580x580
ELA 56	1630x280
ELA 57	1300x560
ELA 58	1200x400
ELA 59	1480x400
ELA 60	1400x400
ELA 61	1630x280
ELA 62	1670x370
REVA 01	1360x400
REVA 02	1360x400
REVA 03	1300x490
REVA 04	1300x490
REVA 05	1440x285
REVA 06	1440x400
REVA 07	1200x320
REVA 08	1200x320
REVA 09	1430x440
REVA 10	1535x400
REVA 11	1550x470
REVA 12	1505x505
REVA 13	1416x530
REVA 14	1150x490
REVA 15	1540x320
REVA 16	1540x320
REVA 17	1540x320
REVA 18	1640x520
REVA 19	1520x420
REVA 20	1560x320
REVA 21	1560x320
REVA 22	1520x280
REVA 23	1560x320
REVA 24	1520x280
REVA 25	1520x280
REVA 26	1550x310
REVA 27	1550x310
REVA 28	1550x310
REVA 29	1550x310
REVA 30	1580x580
REVA 31	1580x580
REVA 32	1060x310
REVA 33	1060x310
REVA 34	1560x320

Modèle	Dim. mini
REVA 35	1560x320
REVA 36	1560x320
REVA 37	1220x420
REVA 38	1100x325
REVA 39	970x300
REVA 40	1080x325
REVA 41	970x570
REVA 42	670x200
REVA 43	1550x200
REVA 44	200x380
REVA 45	1060x260
REVA 46	200x220
REVA 47	200x220
REVA 48	200x200
REVA 49	360x200
REVA 50	760x210
REVA 51	1270x500
REVA 52	1270x610
REVA 53	1178x200
REVA 54	470x520
REVA 55	946x200
REVA 56	1260x310
REVA 09 T*	1430x120
REVA 51 T*	1270x120
REVA 53 T*	1178x120
REVA 54 T*	470x120
REVA 55 T*	946x120
REVA 56 T*	1260x120
LINA 01	1670x480
LINA 02	1620x340
LINA 03	1620x340
LINA 04	1200x330
LINA 05	1200x200
LINA 06	1110x340
LINA 07	1630x440
LINA 08	1590x300
LINA 09	1630x540
LINA 10	1630x540
LINA 11	946x200
LINA 12	1178x200
LINA 13	200x200
LINA 14	1300x470
LINA 15	920x400
LINA 16	920x400
LINA 17	760x220
LINA 18	760x220
LINA 19	1480x250
LINA 20	500x480

Modèle	Dim. mini
LINA 21	500x480
LINA 22	1420x500
LINA 23	1410x290
LINA 24	1330x360
LINA 25	1440x420
LINA 26	1500x480
LINA 27	1420x400
LINA 28	1430x270
LINA 29	1220x200
LINA 30	1420x480
LINA 25 T*	1440x120
LINA 26 T*	1500x120
LINA 27 T*	1420x150
LINA 28 T*	1430x120
LINA 29 T*	1220x150
LINA 30 T*	1420x150
LEO 01	1500x540
LEO 02	1000x440
LEO 03	1460x300
LEO 04	1000x390
LEO 05	1300x270
LEO 06	1500x340
LEO 07	1440x280
LEO 08	1435x400
LEO 09	1000x360
CLASSICO 01	1740x630
CLASSICO 02	1740x610
CLASSICO 03	1740x610
CLASSICO 04	1640x530
CLASSICO 05	1740x620
CLASSICO 06	1740x640
CLASSICO 07	1680x640
CLASSICO 08	1780x660
CLASSICO 09	1740x630
CLASSICO 10	1740x630

* T = Tierce

Fiche de mesure pour tierce vitrée



Raison sociale
 Référence chantier
 Personne à contacter
 Tél./e-mail
 Date

Modèle
.....

Quantité
.....

Type de vitrage Double Triple

Double vitrage = feuilleté 1 face extérieure 33.2/4mm
 Triple vitrage = feuilleté 1 face extérieure 33.2/4mm/4mm

Dimension du vitrage

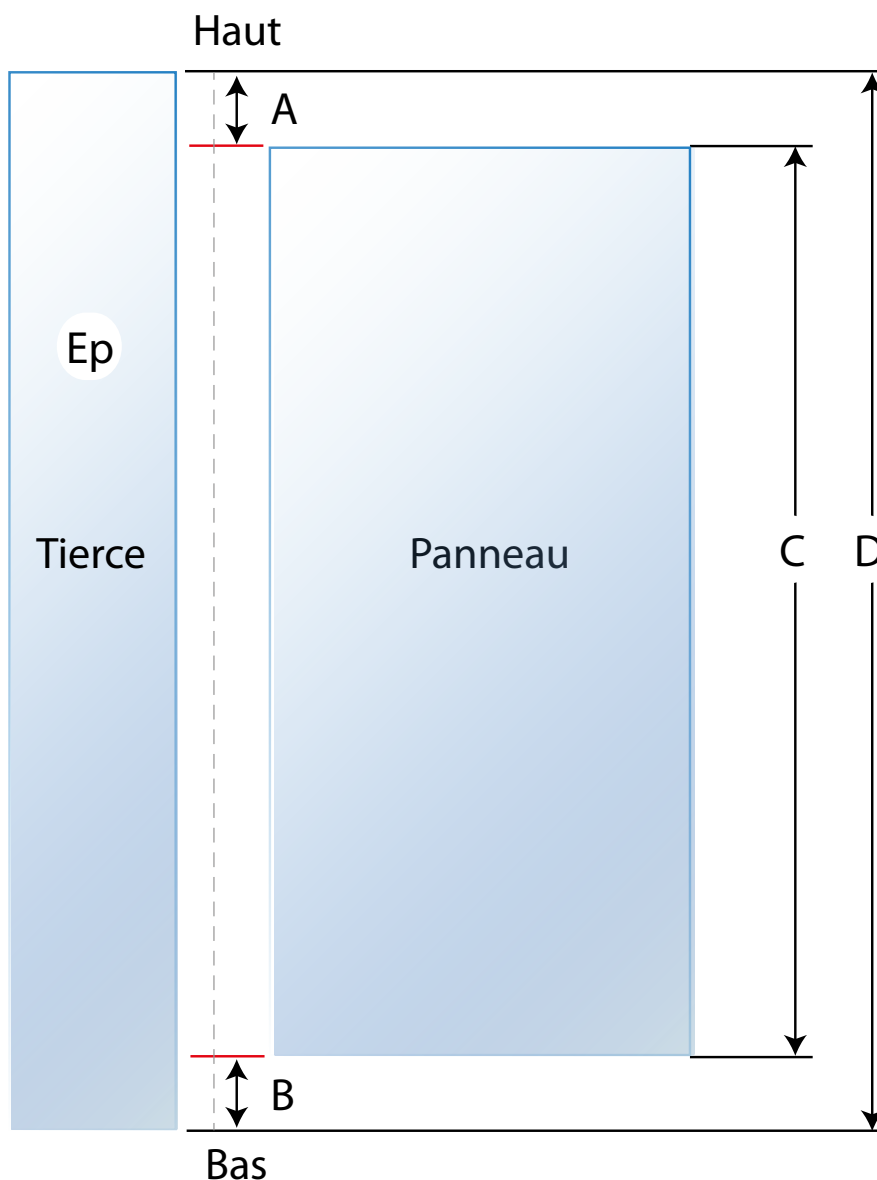

A = mm
B = mm
C = mm
D = mm
Ep = mm



Fiche de mesure pour panneaux cintrés

Raison sociale
Référence chantier
Personne à contacter
Tél./e-mail
Date

Modèle
.....

Quantité
.....

Plein cintre

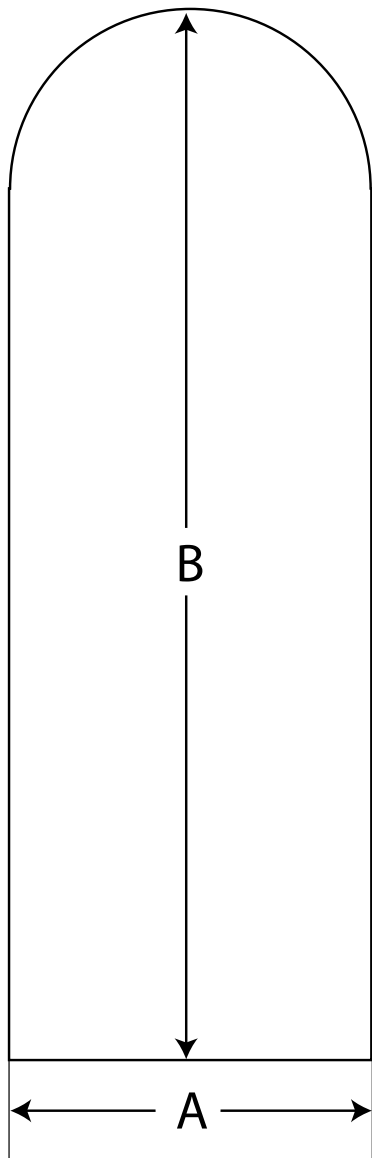

A = mm
B = mm

Cintre surbaissé

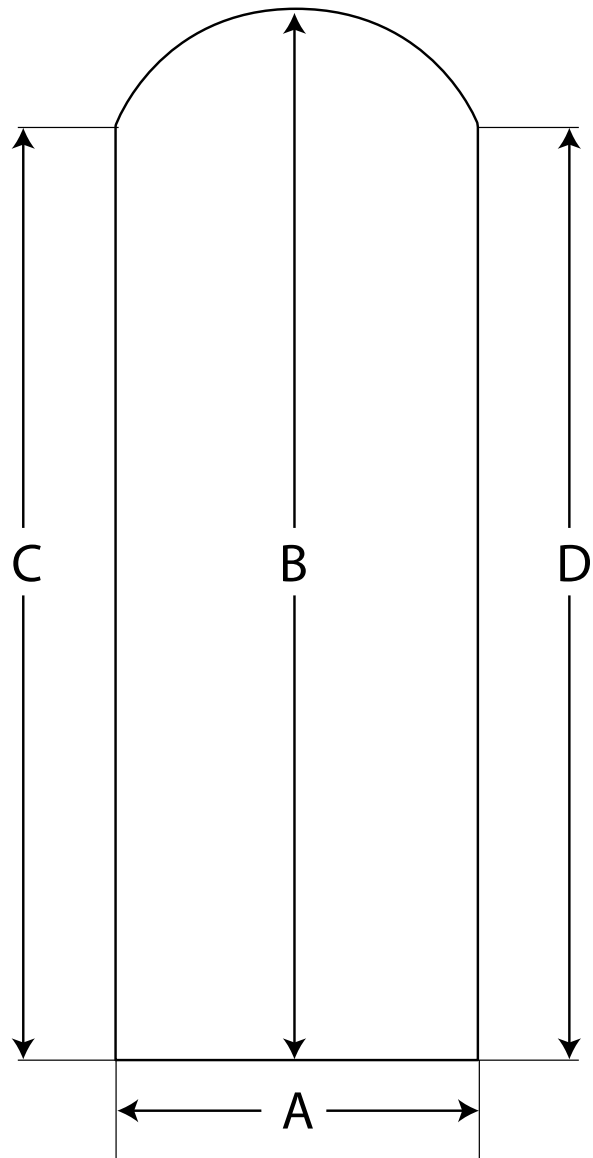

A = mm
B = mm
C = mm
D = mm

Fiche de mesure pour ouvrant caché



Raison sociale
 Référence chantier
 Personne à contacter
 Tél./e-mail
 Date

Modèle

Quantité

Ouverture Vers l'intérieur Vers l'extérieur

Sens DIN Gauche DIN Droite

Coupe Verticale

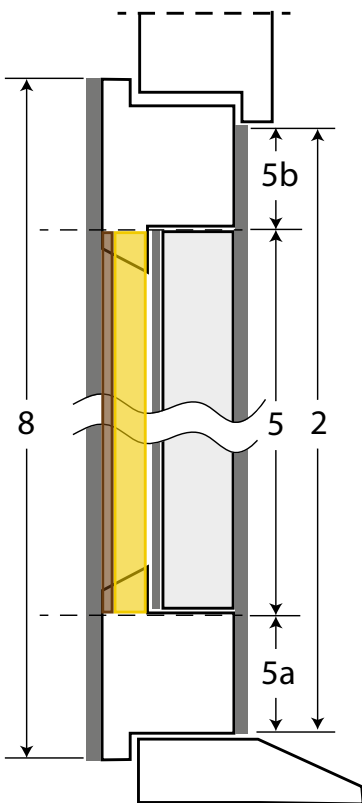

Coupe horizontale

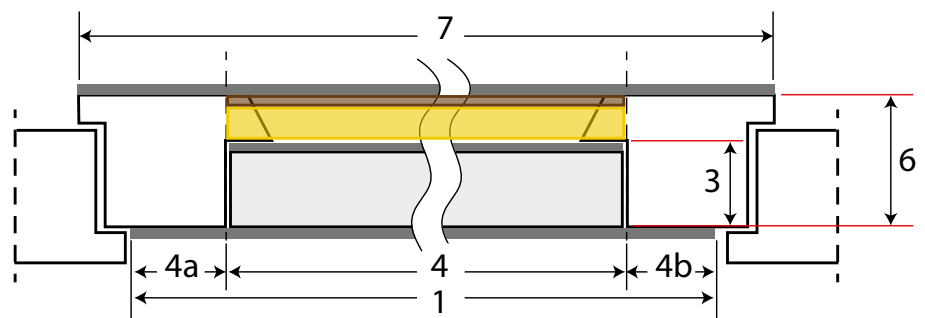

Dimensions obligatoires

- 1** = mm - Largeur extérieure
- 2** = mm - Hauteur extérieure
- 4** = mm - Largeur en feuillure
- 4a** = mm - Départ à gauche ouvrant caché ext.
- 4b** = mm - Départ à droite ouvrant caché ext.
- 5** = mm - Hauteur en feuillure
- 5a** = mm - Départ en bas ouvrant caché ext.
- 5b** = mm - Départ en haut ouvrant caché ext.



Si ouvrant caché 1 face

- 3** = mm - Profondeur en feuillure du profilé



Si ouvrant caché 2 faces

- 6** = mm - Épaisseur du profil ouvrant
- 7** = mm - Largeur parement intérieur
- 8** = mm - Hauteur parement intérieur

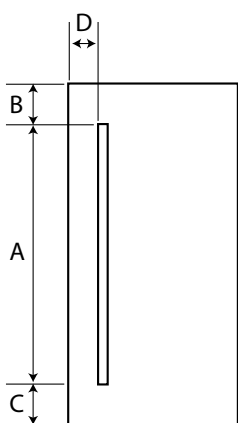

Perçage Poignée & Cylindre

- A** = mm
- B** = mm
- C** = mm
- D** = mm
- E** = mm
- F** = mm
- G** = mm

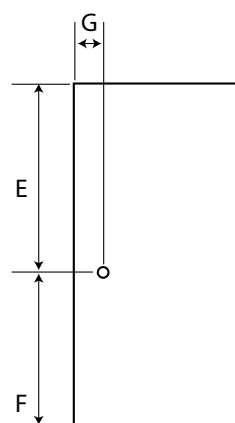

Perçage cylindre

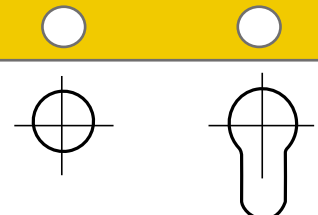



Poignée de tirage ajustable
Ø40 mm avec kit consoles 45° ou 90°

Réf.	Longueur
114227	2500 mm - 45°
114231	2500 mm - 90°



Kit consoles à 45 ° ou 90°
pour poignée ajustable Ø40 mm

Réf.	Type
120256	45°
120258	90°



Fixations



Fixation montage simple face
pour poignées ajustables
Porte PVC

Réf.	Type
120582	BS25



Fixation montage face à face
pour poignées ajustables
Porte PVC

Réf.	Type
120581	BS23



Fixation montage simple face
pour poignées ajustables
Porte ALU

Réf.	Type
120580	BS22



Poignée de tirage TG11 Ø32 mm
Design «Points»
Support 45° - Avec fixation (type BA15)

Réf.	Long.	Entraxe
110008	400 mm	300 mm
110009	500 mm	300 mm
110010	600 mm	400 mm



Poignée de tirage TG3800.430
Ø32 mm cintrée
Avec fixation (type BA15)

Réf.	Long.	Entraxe
110013	618 mm	430 mm



Poignée de tirage TG3500.250
Ø32 mm- Sans fixation (type BS1102)

Réf.	Long.	Entraxe
110011	400 mm	250 mm



Vis de fixation universelle BS1102
Montage simple face
Perçage Ø 10 mm
Porte PVC/Alu

Réf.	Type
250323	BS1102



Vis de fixation BA15 Zinguée
Montage simple face
Perçage Ø 10 mm
Porte PVC/Bois/Alu

Réf.	Longueur
280257	20 mm
280258	30 mm
280259	35 mm
280260	45 mm



Paire de fixations invisibles
Montage face à face
Porte PVC/Bois/Alu

Réf.	Type
114403	BA15.PR

Fixations



Poignée de tirage ES661
Ø30 mm cintrée
Avec fixation BS01

Réf.	Long.	Entraxe
280137	500 mm	400 mm



Poignée de tirage 12148
Ø32 mm cintrée - Design «Points»
Avec fixation BS01

Réf.	Long.	Entraxe
280321	585 mm	500 mm



Poignée de tirage ES774 Ø32 mm
Triangulaire - Avec fixation BS01

Réf.	Long.	Entraxe
280091	332 mm	300 mm



Poignée de tirage ES574 Ø32 mm
Avec fixation BS01

Réf.	Long.	Entraxe
280095	332 mm	300 mm



Poignée ES374 Ø32 mm
Forme «U» - Avec fixation BS01

Réf.	Long.	Entraxe
280094	332 mm	300 mm



Poignée de tirage Ø32 mm
Design «Points» mat, Inox poli
Support 45° - Avec fixation BS01

Réf.	Long.	Entraxe
280086	350 mm	210 mm
132376	400 mm	300 mm
132379	600 mm	400 mm
280323	1000 mm	800 mm
132371	1200 mm	1000 mm



Poignée de tirage Ø32 mm
Support 45° - Avec fixation BS01

Réf.	Long.	Entraxe
280088	350 mm	210 mm
115468	400 mm	210 mm
123356	400 mm	300 mm
280203	500 mm	300 mm
280201	600 mm	400 mm
280097	800 mm	600 mm
280221	1000 mm	700 mm
280229	1000 mm	800 mm
280154	1200 mm	900 mm
280144	1400 mm	1200 mm
280122	1600 mm	1200 mm
122904	1600 mm	1400 mm
280112	1800 mm	1600 mm
114139	2000 mm	1800 mm

Fixations

Set de fixation BS02-14
Montage simple face
Porte Alu

Réf.	Type
133074	M8x60 mm

Set de fixation BS12
Montage face à face
Porte PVC/Bois/Alu

Réf.	Type
280109	M8x120 mm

Accessoires

Poignées de tirage Design Carré/Rectangulaire



Poignées de tirage
« Carrées » en Inox
Tube carré 35x35 mm
Support 90° - Fixations non comprises

Réf.	Longueur totale	Entraxe
133668	500 mm	300 mm
133669	650 mm	450 mm
133670	800 mm	600 mm
133671	1400 mm	1200 mm
133672	1800 mm	1300 mm



Poignées de tirage
« Carrées » en Inox
Tube carré 35x35 mm
Support 45° - Fixations non comprises

Réf.	Longueur totale	Entraxe
133678	500 mm	300 mm
133679	650 mm	450 mm
133680	800 mm	600 mm
133681	1400 mm	1200 mm
133682	1800 mm	1300 mm



Poignées de tirage
« Rectangulaires » en Inox
Tube rectangulaire 20x40 mm
Support 90° - Fixations non comprises

Réf.	Longueur totale	Entraxe
133673	500 mm	300 mm
133674	650 mm	450 mm
133675	800 mm	600 mm
133676	1400 mm	1200 mm
133677	1800 mm	1300 mm



Poignées de tirage
« Rectangulaires » en Inox
Tube rectangulaire 20x40 mm
Support 45° - Fixations non comprises

Réf.	Longueur totale	Entraxe
133683	500 mm	300 mm
133684	650 mm	450 mm
133685	800 mm	600 mm
133686	1400 mm	1200 mm
133687	1800 mm	1300 mm

Fixations



Set de fixation montage
simple face invisible

Réf.	Longueur
133688	35 mm
133689	45 mm
133690	55 mm

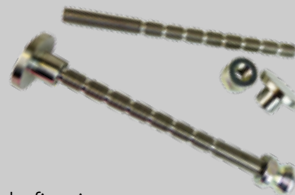

Set de fixation montage
simple face traversant

Réf.	Épaisseur
133691	22-102 mm



Set de fixation
montage face à face

Réf.	Épaisseur
133692	22-102 mm



Béquille Inox en forme de «U» sur rosace ovale avec ressort de rappel pour carré de 8 mm

Réf.	Carré	Finition
280262	8 mm	Inox



Béquille Inox sur rosace ovale avec ressort de rappel pour carré de 8 mm

Réf.	Carré	Finition
280261	8 mm	Inox



Rosace de sécurité extérieure pour cylindre européen

Réf.	Épaisseur	Finition
280089	9 mm	Inox



Rosace intérieure pour cylindre européen

Réf.	Épaisseur	Finition
280266	9 mm	Inox



Rosace de sécurité extérieure protection cylindre réglable de 11 à 16 mm

Réf.	Épaisseur	Finition
280265	14 mm	Inox



Rosace de sécurité extérieure protection cylindre

Réf.	Épaisseur	Finition
280090	11,5 mm	Inox



Rosace rectangulaire extérieure pour cylindre européen

Réf.	Épaisseur	Finition
134297	9 mm	Inox



Cache cylindre Inox à sertir

Réf.	Diamètre
280264	25 mm

Fixations



Carré spécial à lamelles et ressort pour montage simple face

Réf.	Dimensions
250315	8x90 mm



Douille de fixation M6 pour béquille sur profil Alu

Réf.	Type
250316	sur profil Alu

Douille de fixation M6 pour béquille sur profil PVC

Réf.	Type
250317	sur profil PVC

Douille PVC pour béquille sur profilés Alu/PVC (uniquement multichambres)

Réf.	Type
250318	sur profil Alu/PVC

Douille M5 pour rosace sur profil Alu

Réf.	Type
250319	sur profil Alu

Douille M5 pour rosace sur profil PVC

Réf.	Type
250320	sur profil PVC



Cosmo CL-300.150

Nettoyant spécial non dissolvant pour nettoyer les surfaces laquées ou anodisées des profilés aluminium. Convient également au nettoyage de profilés PVC. Aromatique. Permet d'enlever la poussière, les résidus de colle fraîche des films de protection, le crayon gras, les traces de caoutchouc, la mousse PU fraîche...

Réf.	Conditionnement	UE
500024	Flacon de 1L	1/12
500025	Bidon de 10L	1
500026	Bidon de 30L	1
118053	Fût de 200 L	1



Cosmo CL-360.110

Nettoyant spécial tensio actif et détergent actif utilisé pour les profilés PVC films Rénolit et l'Aluminium laqué. Employé comme nettoyant intensif dans de nombreux secteurs de l'industrie. Il peut être dilué dans un rapport de 1:3 et 1:5.

Réf.	Conditionnement	UE
500007	Flacon de 500 ml	1/20



Nettoyant protecteur Inox

Nettoie et redonne son brillant à l'Inox. Convient pour contact alimentaire. Enlève poussière, trace de doigts, salissure, gras...

Réf.	Conditionnement	UE
500063	Aérosol 400 ml	1



Kit de nettoyage spécial Inox

Pour poignées et accessoires en Inox. Composé d'un nettoyant en aérosol, une éponge et un chiffon doux.

Réf.	Conditionnement	UE
118313	Aérosol 50 ml	1



Nettoyant vitre

Pour le nettoyage courant des vitres. Liquide prêt à l'emploi, biodégradable à plus de 90%, antistatique à usage domestique ou professionnel. N'altère pas les joints secs.

Réf.	Conditionnement	UE
124903	Pulvérisateur 500 ml	1



Lustrant Alu SP-890.130

Pour le nettoyage et la préservation des fenêtres et des éléments de façades en aluminium avec surfaces laquées ou anodisées déjà installées. Protège les surfaces des profilés exposés aux intempéries et à la pollution environnementale. Garde un effet d'éclat uniforme de longue durée.

Réf.	Conditionnement	UE
500054	Flacon de 500 ml	1/20



Rouleaux essuyage

Réf.	Désignation	UE
500055	Cellulose non tissée	1
500058	Ouate Chamois	2
500060	Ouate Blanche	2
500032	Cellulose blanche	1

Conditions Générales de Vente

Domaine d'application

Les conditions ci-après sont applicables à tous les contrats passés avec ACBAT. Celles-ci seront réputées acceptées par l'acheteur du seul fait de la passation de la commande, au plus tard à l'acceptation de la première livraison. Elles resteront applicables pour toute la durée des relations d'affaires. Les conditions d'achat dérogatoires de l'acheteur ne seront applicables qu'avec notre accord écrit. Nos offres sont toujours faites sans engagement si elles ne sont pas désignées comme ferme. Le contrat ne prend effet qu'avec notre confirmation écrite ou par la livraison. Toutes les indications relatives à des formes, dimensions, couleurs, exécutions, etc...qui figurent sur nos imprimés, catalogues, tarifs ou sur d'autres documents n'ont que le caractère d'indication approximative, pour autant qu'elles ne soient pas désignées comme fermes.

Prix

Le prix applicable sera soit celui indiqué dans notre offre, pour des produits courants tenus en stock, soit celui mentionné dans le tarif en vigueur à la date de la commande. Ce prix sera ferme pour autant que la livraison ait lieu dans un délai maximal d'un mois à compter de la commande. En cas de dépassement de ce délai pour une raison hors de notre contrôle, le nouveau tarif en vigueur ou, pour les produits spécifiques, le nouveau prix applicable sera communiqué à l'acheteur qui, sauf désaccord exprès dans un délai de huit jours sera réputé l'avoir accepté. Nous nous réservons la possibilité de modifier ou supprimer tout élément du tarif à tout moment. Les factures sont établies aux valeurs tarifs en cours à la date de la commande.

Commandes

ACBAT invite le client à passer commande par écrit, télécopie ou par l'intermédiaire de ses représentants. Aucune modification et ou annulation de commande ne pourra être prise en compte pour les produits spéciaux. Toute fabrication de produits spéciaux commandée sera intégralement livrée et facturée au client. Toute modification et ou annulation de commande de tout autre produit ne pourra être, sauf cas de force majeure, prise en compte par ACBAT, qu'à sa seule discrétion et dans les conditions suivantes :

- être faite par écrit et notamment par télécopie,

- être parvenue à ACBAT 48 heures après l'enregistrement.

Dans l'éventualité où la demande du client ne pourrait être acceptée et ou en cas de non respect de la procédure sus décrite, le client s'engage à honorer l'intégralité du montant de la commande initiale. Si bon semble au vendeur, les commandes peuvent être annulées de plein droit, si l'acheteur n'est pas couvert par une assurance crédit ou toute autre garantie, sans que le vendeur ait à accomplir des formalités judiciaires. Par contre, la passation d'une commande engage définitivement le client.

Livraison-transport

Les délais de livraison indiqués sont donnés de façon aussi exacte que possible, sans garantie toutefois de notre part et demeurent donc indicatifs. Tout dépassement des délais de livraison ne pourra donner lieu ni à résiliation de la commande, ni refus de la livraison, ni au versement de pénalités et ou dommages et intérêts ou une quelconque indemnité. Le point de départ du délai de livraison est la date de confirmation de la commande. Le choix du transporteur utilisé pour l'acheminement des produits sera librement effectué par ACBAT. Le transfert des risques s'opérant dès l'expédition, les marchandises voyagent toujours aux risques et périls du destinataire.

Il lui appartient de les vérifier à la réception, et, dans tous les cas d'avarie, perte, vol etc... de faire toutes réserves circonstanciées auprès du transporteur sur la lettre de voiture, et de confirmer ces réserves par lettre recommandée avec accusé de réception adressée au transporteur dans les trois jours de la livraison, conformément à l'art L 133-3 du Code du Commerce.

Conformité

Toute réserve ou contestation relative à la conformité des produits ainsi que le nombre de manquants devront être mentionnés sur le bon de livraison et être confirmés par écrit ou télécopie adressée à ACBAT dans un délai de quarante huit (48) heures, au delà aucune réclamation ne sera plus admise. Aucun retour de marchandises ne sera accepté s'il n'a pas fait l'objet d'un accord express et préalable d'ACBAT. Les marchandises reprises se feront dans leur embal-

lage d'origine et non utilisées. Toute réclamation effectuée par le client dans les conditions et selon les modalités décrites par le présent article ne suspend pas le paiement des produits concernés, mais donneront lieu à l'établissement d'une note de crédit qui fera l'objet d'une déduction ultérieure par le client.

Retour

Les marchandises fournies et acceptées ne sont pas reprises. Aucun retour ne doit être effectué sans autorisation préalable de notre part, il doit nous être adressé franco de frais. Toutefois, ces marchandises ne seront reprises que si elles sont en bon état et dans leur conditionnement d'origine. Nous nous réservons la possibilité d'appliquer une dépréciation au cas où les clauses ne seraient pas respectées.

Emballage

En cas de livraison sur palettes ou avec emballages consignés, le montant des consignes est porté sur la facture et payable aux mêmes conditions que la marchandise. Le remboursement de ces consignes n'est dû qu'après retour des emballages, identifiés comme nôtres et reconnus en parfait état, et ce dans un délai maximum de trente jours. Les emballages ne répondant pas à ces conditions seront refusés. Le montant du remboursement pourra être inférieur au prix de la consigne initialement facturé. Cette consignation n'est en aucun cas assimilable à une vente et n'entraîne pas de transfert de propriété.

Garantie – Réclamation

Avant de procéder ou de faire procéder à toute mise en œuvre, le client devra avoir reconnu les marchandises conformes aux spécifications de la commande. En cas de livraison non-conforme ou sujette à litige, toute réclamation doit nous être signalée par lettre recommandée avec accusé de réception dans les huit jours suivant la réception des marchandises.

Les marchandises susceptibles de présenter un vice caché doivent être tenues à disposition pour constatation pendant quarante huit heures au moins après que la réclamation nous soit parvenue. Pendant cette période, elles ne devront être ni déplacées ni modifiées de quelque façon. Notre garantie se borne purement et simplement au remplacement des produits

reconnus défectueux, à l'exclusion de tous frais annexes tels que pose, dépose, immobilisations et de tous dommages et intérêts. En aucun cas notre responsabilité peut être engagée au-delà de celle de nos propres fournisseurs. Sont exclues de toute garantie, les défauts qui résulteraient d'un montage ou d'une utilisation anormale de la négligence de l'acheteur. Une réclamation quelconque ne dispense pas de l'obligation de payer toutes marchandises pour lesquelles il n'existe aucune contestation.

Contestation

Toute contestation qui pourrait survenir à l'occasion de l'interprétation ou de l'exécution des présentes conventions sera du ressort du tribunal de commerce SARREGUEMINES et ceci quels que soient le lieu du marché, le lieu de la livraison et le lieu de paiement, qui a compétence exclusive, même en cas d'appel en garantie ou de pluralité de défendeurs, et ce nonobstant toute clause contraire. Le présent contrat est régi par le droit français.

Révision du contrat

Toute reconnaissance d'un changement important dans la situation économique ou financière de l'acheteur, même après exécution partielle des commandes peut entraîner la révision des conditions d'exécution de ces dernières, ainsi que des conditions globales de crédit accordées à l'acheteur. Nous nous réservons également le droit d'exiger, à tout moment, des garanties de règlement de nos factures.

Conditions de règlement et pénalités

Sauf convention expresse contraire, nos conditions de paiement sont :

- 45 jours date de facture par traite, chèque ou virement,
- Un paiement comptant donne lieu à un escompte de 1%

Le règlement est réputé réalisé lors de la remise effective des fonds à notre disposition. Si une facture venue à échéance n'est pas réglée, même partiellement, ACBAT se réserve le droit :

- de réclamer l'exigibilité immédiate de toute somme restant due, quel que soit le mode de règlement prévu,
- de suspendre l'exécution des commandes en cours, jusqu'au complet paiement,
- de réclamer par écrit la restitution des produits impayés aux frais et risques

du client défaillant, laquelle restitution devra intervenir dans les 48 heures,

- tout retard de paiement même d'un règlement partiel aux échéances prévues, entraîne de plein droit et immédiatement des intérêts moratoires égal à 3 fois le taux d'intérêt légal en vigueur.

- D'appliquer une majoration de 15% du montant facturé à titre de pénalités. L'ensemble des frais nécessaires à l'application de ces stipulations sera à la charge exclusive du client. Le délai de règlement est calculé à partir de la date d'expédition de la commande.

Conformément à l'article L 441-6 du Code du Commerce, des pénalités de retard, au taux annuel de 20% et une indemnité de 40 € sont dues à défaut de règlement le jour suivant la date de paiement figurant sur la facture.

Clause de réserve de propriété

Toutes nos ventes sont conclues avec réserve de propriété conformément à la loi 80-335 du 12 mai 1980, les produits vendus ne deviendront la propriété du client qu'après paiement intégral des sommes dues par celui-ci y compris le prix des services annexes tels que les frais de transport lorsqu'ils sont dus.

Seul l'encaissement effectif des moyens de paiement vaudra paiement conformément à l'article 12.

Par ailleurs, le défaut de paiement de l'une quelconque des échéances pourra entraîner la revendication des biens, tout événement de nature à créer un doute sérieux sur la bonne solvabilité de l'acheteur nous permettra d'exiger de plein droit la restitution des produits, nous avons le droit de reprendre les produits à tout moment et à cet effet nous sommes d'ores et déjà autorisés ainsi que nos employés et agents, à pénétrer dans les locaux de l'acheteur.

Ces dispositions ne font pas obstacle au transfert à l'acheteur dès le départ usine des risques de perte et de détérioration des biens vendus ainsi que des dommages qu'ils pourraient occasionner. Il ne peut toutefois donner les biens vendus en gage, ni en transférer la propriété à titre de garantie. Le client sera tenu de s'opposer par tous moyens de droit aux prétentions que des tiers pourraient être amenés à faire valoir sur les biens vendus par voie de saisie, confiscation ou procédure équivalente. Il devra dès qu'il en aura connaissance, en aviser le vendeur pour lui permettre de sauvegarder ses intérêts.

Protection des données personnelles

Conformément à la Loi informatique et Libertés du 6 janvier 1978, vous disposez des droits d'interrogation, d'accès, de modification, d'opposition et de rectification sur les données personnelles vous concernant.

En adhérant à ces conditions générales de vente, vous consentez à ce que nous collectons et utilisions ces données pour la réalisation du présent contrat.

En communiquant votre adresse e-mail, vous pouvez recevoir des e-mails contenant des informations et des offres promotionnelles concernant des produits édités par la Société ACBAT SAS et de ses partenaires.

Vous pouvez vous désinscrire à tout instant. Il vous suffit de contacter le responsable du traitement par lettre RAR à l'adresse suivante :



une marque distribuée par



6 Rue de l'Abbé Louis Verdet
57200 SARREGUEMINES

Tél: 03 87 98 80 99

Fax: 03 87 98 82 74

info@acbat.fr - www.acbat.fr



 **NOVADOR**
une marque distribuée par

 **ACBAT**

6 Rue de l'Abbé Louis Verdet
57200 SARREGUEMINES
Tél: 03 87 98 80 99
Fax: 03 87 98 82 74
info@acbat.fr - www.acbat.fr

