

Tradi'EXPRESS

Le volet traditionnel

LA SOLUTION POUR LE NEUF ET LA RÉNOVATION

- Pour construction neuve ou pour rénovation.
- Se loge dans toute réservation de maçonnerie ou de menuiserie.
- Manoeuvre sangle, treuil, chaînette, moteur filaire ou radio-commandée.



2 TYPES DE MONTAGE DISPONIBLES :

DRAPEAU : possibilité de mise en place dans une réservation réduite

EXPRESS : mise en œuvre rapide, moins de montage, monté en une éclipse !



Tradi'EXPRESS

Le volet traditionnel

2 TYPES DE MONTAGE DISPONIBLES :

Plan de montage Drapeau

Montage traditionnel avec équerre et jambe de force. Montage possible dans réservation réduite.

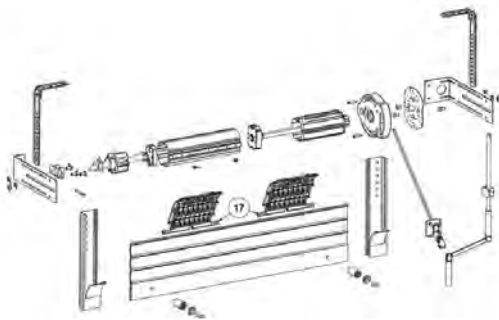

Plan de montage Express

Mise en œuvre rapide, flasque prémontée, coulisse à chambre pour montage en une éclipse.

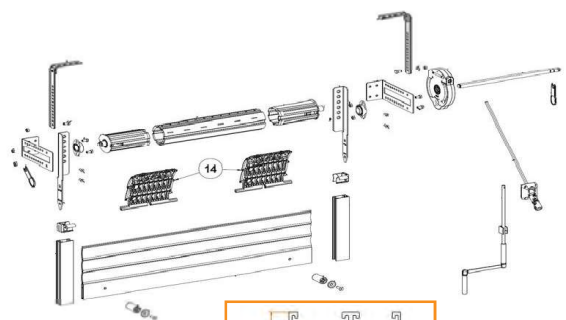

COULISSES :

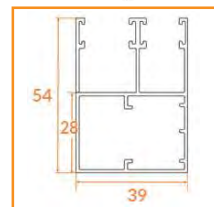

Pour lames 37 ou 41 mm

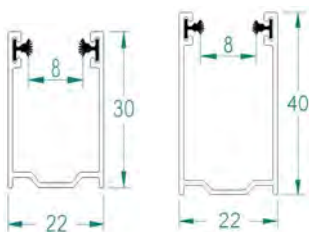

pour largeur 2000mm

Pour lames 52 mm

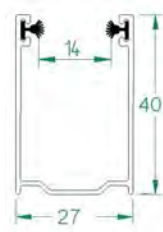

Pour lames 37 ou 41 mm

Option : moustiquaire intégrée

Option : moustiquaire intégrée

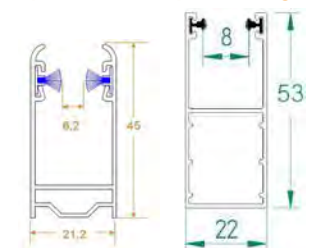

Pour lames 52 mm

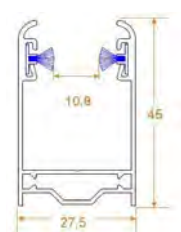

Coulisses

Plaque isolante disponible

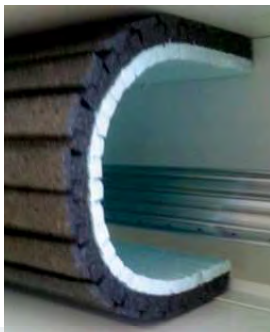

COLORIS	RAL approchant	TRADI Drapeau	TRADI Express
01 Blanc	RAL 9016	X	X
02 Marron	RAL 8019	X	X
03 Gris Alu	RAL 9006	X	X
04 Gris Clair	RAL 7038	X	X
05 Beige		X	X
26 Ivoire	RAL 1015	X	X
67 Gris Anthracite	RAL 7016	X	X

AUTRES COLORIS DISPONIBLES

éclipse
volets roulants

FF.F FABRICATION
FRANÇAISE DE
FERMÉTURES

contact@eclipse-vr.fr | eclipse-vr.fr

14 rue de l'industrie 68360 SOULTZ | Tel +33 3 89 39 22 74 | Fax +33 3 89 39 22 73

MONOBLOC

- Coffre PVC à enroulement intérieur avec trappe d'accès intérieur.
- Posé à l'intérieur, il s'intègre à tout type de construction avec différentes sortes de manœuvres motorisation radio, filaire et en manœuvre manuelle en sangle et en treuil.
- Manœuvre par moteur et treuil avec attaches rigides.
- Motorisation radio avec détection d'obstacles et ajustement automatique des fins de courses.
- Isolation phonique en façade et dans les joues.



**DIFFERENTS TYPES DE
COFFRES DISPONIBLES :**

TRAPPE EN FAÇADE

TRAPPE EN-DESSOUS

**MONTAGE SUR FENÊTRE
BOIS PVC - BOIS - ALU**

MONOBLOC

Caisson arrondi

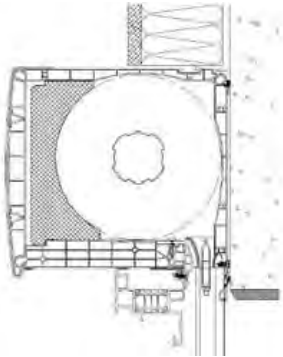

COULISSE PVC STANDARD

Taille	Dimensions Extérieures Hauteur x Largeur (mm)	Dimensions géométrique Intérieur (mm)	Coloris standard	Coloris hors standard
195	195 x 215	∅ 162	01 Blanc 64 Gris pâle 26 Ivoire	67 gris anthracite 18 chêne doré
225	225 x 260	∅ 186	01 Blanc 64 Gris pâle	67 gris anthracite 18 chêne doré

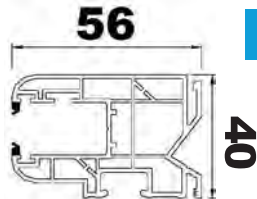

Trappe d'accès en façade | Isolation phonique 45 dB

OPTION :

- isolation phonique 47 dB
- isolation phonique 49 dB

Pour les deux types de caisson, un grand choix de types de coulisses est disponible

Caisson carré

Taille	Dimensions Extérieures Hauteur x Largeur (mm)	Dimensions géométrique Intérieur (mm)	Isolation phonique	Coloris
170	175 x 240	∅ 142	39/40 dB	01 blanc
220	220 x 240	∅ 180	34/37 dB	01 blanc
250	250 x 263	∅ 200	35/37 dB	01 blanc

Trappe d'accès en façade ou en-dessous

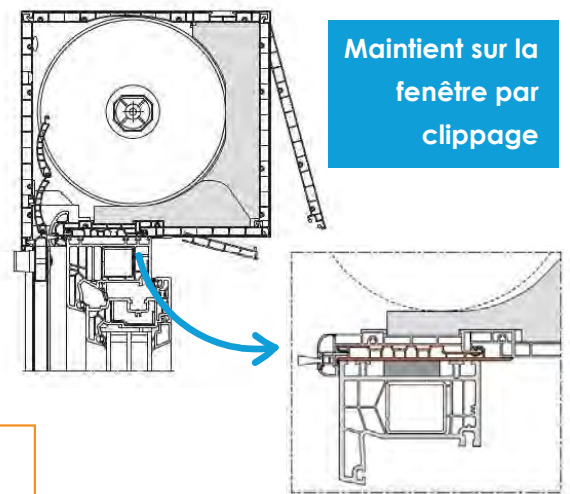

Maintient sur la fenêtre par clippage

COULISSE PVC STANDARD CARRÉ

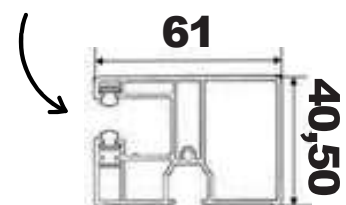

COFFRE OPTIBLOC

Coffre de volet roulant bloc-baie pour demi-linteau

- Compatible avec tous les demi-linteaux du marché
- Étanchéité simplifiée et rapide avec le gros oeuvre
- Disponible sur commande

éclipse
volets roulants

FFF FABRICATION FRANÇAISE DE FERMETURES

contact@eclipse-vr.fr | eclipse-vr.fr

14 rue de l'industrie 68360 SOULTZ | Tel +33 3 89 39 22 74 | Fax +33 3 89 39 22 73

PORTE DE GARAGE ENROULABLE

Pour une harmonie complète, nous avons de nombreuses solutions en porte de garage.

HARMONISATION DE
LA PORTE DE GARAGE
AVEC LES VOLETS
ROULANTS, MÊME
GAMME DE COULEUR
DE LAMES.



TOUTES NOS PORTES DE
GARAGE EN STANDARD SONT
ÉQUIPÉES DE :

- Système de sécurité anti-chute
- Barre palpeuse
- Commande de secours



PORTE DE GARAGE ENROULABLE

LES LAMES

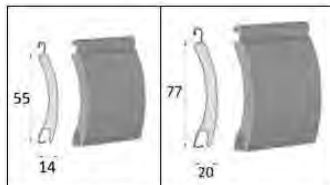

Type de lames	55RS	77A
Pas et épaisseur	55 x 14 mm	77 x 20 mm
Poids au m ²	4,8 kg/m ²	5,3 kg/m ²
Largeur maxi	4500 mm	5000 mm
Surface maxi	12 m ²	15 m ²

- Tablier en lame de 77 ou 55 mm en aluminium à double paroi injectée de mousse.
- Lames de 77 mm rivetées et lames 55mm agrafées pour éviter le déplacement latéral ainsi que l'usure des tabliers sur les coulisses et réduire le bruit.
- En option : lames hublots disponibles pour les lames 77mm

LES MOTORISATIONS

- **Motorisation RADIO** au choix :
 - + barre palpeuse (avec fil en lames 55 et 77mm ou sans fil en lames 77 mm) + système anti-chute + 2 télécommandes porte-clé + un bouton poussoir intérieur + une manivelle de secours + un feu clignotant avec support
 - Moteur filaire avec commande de secours SIMU avec boîtier de commande SIMUDRIVE radio Hz
 - Moteur filaire avec commande de secours SOMFY avec boîtier de commande ROLLIXO io
 - Moteur filaire avec commande de secours SOMFY avec boîtier de commande ROLLIXO RTS
- **Motorisation FILAIRE** au choix :
 - + système anti-chute + boîtier à clef extérieur + bouton poussoir intérieur
 - Moteur filaire avec commande de secours SIMU
 - Moteur filaire avec commande de secours SOMFY

LES MANIVELLES DE SECOURS

Au choix	MS	Manivelle Fixe
	MC	Manivelle avec système baïonnette
	MI	Manivelle Invisible (6pan7)
En option	MSC	Manivelle avec Serrure à Clé
	MT	Manivelle Traversante



MT



LES COULISSES

Coulisses pour les lames de 55mm et coffre 250 mm

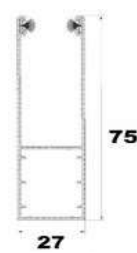

Coulisses pour les lames de 77mm et coffre de 300 ou 360mm



LES COFFRES



Caisson plié 45°
250mm (lames 55mm)
300,360mm (lames 77mm)

éclipse
volets roulants

FFF FABRICATION FRANÇAISE DE FERMETURES

contact@eclipse-vr.fr | eclipse-vr.fr

14 rue de l'industrie 68360 SOULTZ | Tel +33 3 89 39 22 74 | Fax +33 3 89 39 22 73

VOLETS POUR BÂTIMENT **BBC**

Volets pour bâtiment avec isolation thermique extérieure (ITE)

Aussi compacts que
des volets de rénovation
et aussi discrets que
des coffres tunnel.
Ils peuvent être installés
dans le cadre d'une
rénovation ou d'une
construction neuve ITE.

**LE CAISSON PEUT
ÊTRE ÉQUIPÉ
D'UNE FACE
EXTÉRIEURE PRÊTE
À ÊTRE CRÉPIE**

**TRAPPE D'ACCÈS
EN-DESSOUS**

Motorisation radio
avec détection d'obstacle
et ajustement automatique
des fins de courses.



- Isolation sur demi-coulisse possible, la trappe d'accès reste accessible.
- Butée sur lame finale invisible.
- Volets pré-réglés en usine.
- Intégration possible d'une moustiquaire intégrée

VOLETS POUR BÂTIMENT BBC

ÉCONOMIE D'ÉNERGIE

Pas de passage d'air froid grâce au montage devant la fenêtre

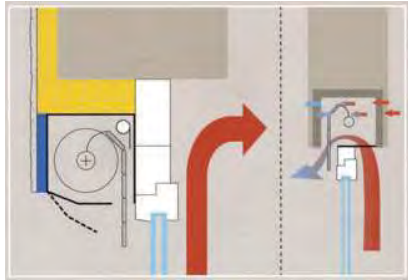

Caisson traditionnel

Passage d'air froid

COULISSES POUR BBC :
LAMES PVC 37mm ET ALU 37 ET 41mm
(épaisseur 8mm)

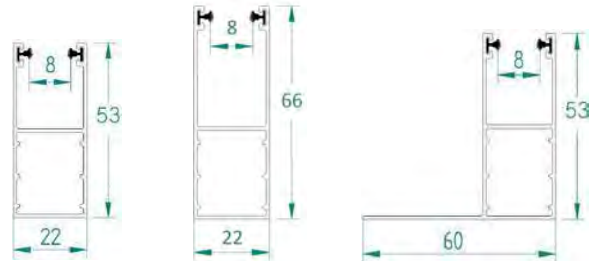

TYPES DE CAISSON : EN ALUMINIUM

- Disponibles en dimension 150, 165, 180 et 205mm

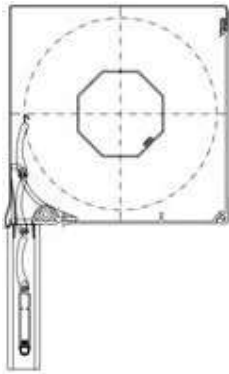
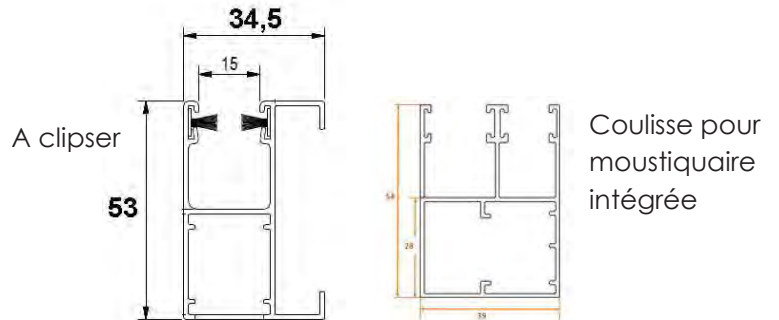

- Caisson disponible uniquement en coloris blanc ou en laquage toutes teintes RAL

Option : moustiquaire intégrée

Sous face en alu extrudé en 3 parties, pour crépir jusqu'à demi-coulisses et avoir toujours accès au volet



Le caisson peut être équipé d'une cornière 10x20mm pour le support de l'isolation extérieure ou d'une face extérieure prête à être crépie avec une cornière 10x20mm.

éclipse
volets roulants



contact@eclipse-vr.fr | eclipse-vr.fr

14 rue de l'industrie 68360 SOULTZ | Tel +33 3 89 39 22 74 | Fax +33 3 89 39 22 73

COFFRE TUNNEL

Pour la construction neuve, intégration du volet roulant dans la maçonnerie.

**MONTAGE RAPIDE
DE L'AXE PAR CLIPPAGE
DANS LA JOUE.
AUCUN OUTILLAGE
NÉCESSAIRE !**



**SOUS-FACE EN PVC
OU EN ALU
TOUTES TEINTES RAL
DISPONIBLES**

**COFFRE AVEC
PAREMENTS BRIQUES
DISPONIBLES**

- **Aucun coffre n'est visible de l'intérieur**

- **Types de manoeuvres :**
motorisation radio, motorisation filaire ou manoeuvre treuil
- **Les trois types de manoeuvres sont équipées d'attaches rigides**
- **Motorisation radio avec détection d'obstacle et ajustement automatique des fins de courses**

COFFRE TUNNEL

DIMENSIONS ET COEFFICIENTS	TYPE DE COFFRE		
	260	280	300
1) A = largeur du coffre seul	260	280	300
2) B = largeur y compris débord des profilés	272	297	317
3) C = hauteur totale	260	295	295
4) D = vide intérieur	200	220	235
5) E = diamètre enroulement max. conseillé	185	205	215
6) F = épaisseur de la paroi intérieure	30	35	40
7) G = épaisseur de la paroi extérieure	25	25	25

- Embouts d'axes spéciaux à clipper permettant un montage rapide.
- Coffre débité à vos longueurs, rapidement.
- Coque en polystyrène expansé de 30 kg/m³.
- Armature métallique ronde.
- Rail intérieur en PVC, extérieur en aluminium
- Disponible également avec revêtement extérieur en briques pour les coffres de 280 et 300mm
- Possibilité d'équiper le coffre de son axe et de son tablier.
- Manoeuvre : moteur filaire ou radio, treuil
Les trois équipés d'attaches rigides.
- Sous-face en PVC ou en Alu
Toutes teintes RAL disponibles

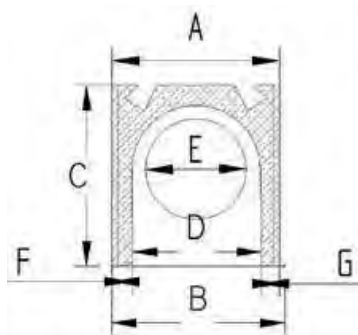

Sous-face PVC



COFFRE DEMI LINTEAU

- Dimensions 200x295mm



éclipse
volets roulants

FFF FABRICATION
FRANÇAISE DE
FERMÉTURES

contact@eclipse-vr.fr | eclipse-vr.fr

14 rue de l'industrie 68360 SOULTZ | Tel +33 3 89 39 22 74 | Fax +33 3 89 39 22 73

VOLETS DE RÉNOVATION

Pour une intégration harmonieuse

Volet de rénovation,
disponible en 45° ou
1/4 de rond.

Manoeuvre déportée
sangle ou treuil avec
joue PVC sans
supplément de prix.

Manoeuvre par moteur
et treuil avec attaches
rigides.

Motorisation radio avec
détection d'obstacle et
ajustement automatique
des fins de courses.



- **VOLET PRÉ-RÈGLÉ EN USINE, 100% DE LA PRODUCTION TESTÉE**
- **BUTÉES SUR LAME FINALE INVISIBLE**
- **AVEC L'UTILISATION DE LAME ALU 37mm, LA DIMENSION DU COFFRE EST RÉDUITE**
- **EN OPTION : MOUSTIQUAIRE INTÉGRÉE**

VOLETS DE RENOUVATION

COULISSES : LAMES PVC ET ALU

- Coulisses pour lames de 37 et 41mm

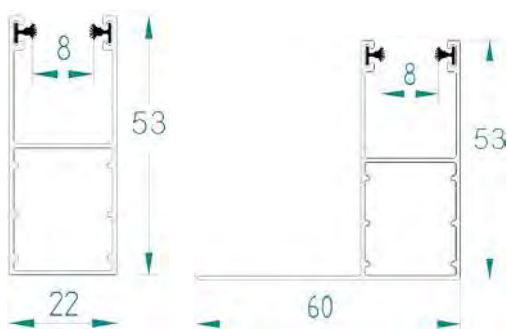

- Préconisé si largeur > 2500mm

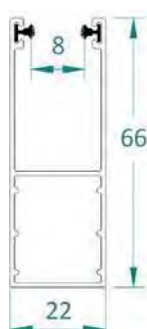

- Coulisses pour lames ALU ou PVC de 52mm



TYPES DE CAISSON : EN ALUMINIUM FERMÉS DES 4 CÔTÉS

COULEUR DES CAISSONS ET DES COULISSES

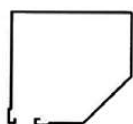

Caisson plié 45° : 6 dimensions disponibles : 125 , 137 , 150 , 165 , 180 et 205 mm

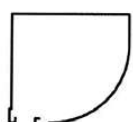

Caisson plié rond : 3 dimensions disponibles : 150, 180 et 205 mm

COLORIS

- 01 Blanc
- 02 Marron
- 03 Gris Alu
- 04 Gris Clair
- 05 Beige
- 26 Ivoire
- 67 Gris Anthracite
- 18 Chêne doré
- Toutes teintes RAL

Coloris RAL approchant

- RAL 9016
- RAL 8019
- RAL 9006
- RAL 7038
- RAL 1013
- RAL 1015
- RAL 7016
- Faux Bois

COLORIS	CAISSON 45°					CAISSON 1/4 ROND			COULISSES				
	125	137	150	165	180	205	150	180	205	22x53	22x66	27x66 (lame 52)	Ailette 60
01 Blanc	X	X	X	X	X	X	X	X	X	X	X	X	X
02 Marron	X	X	X	X	X	X	X	X	X	X	X	X	X
03 Gris Alu	X	X	X	X	X	X	X	X	X	X	X	X	X
04 Gris Clair	X	X	X	X	X	X	X	X	X	X	X	X	X
05 Beige	X	X	X	X	X	X	X	X	X	X	X	X	X
26 Ivoire	X	X	X	X	X	X	X	X	X	X	X	X	X
67 Gris Anthracite	X	X	X	X	X	X	X	X	X	X	X	X	X
18 Chêne doré	X	X	X	X	X	X	X	X	X	X	X	X	X
Toutes teintes RAL	X	X	X	X	X	X	X	X	X	X	X	X	X

OPTION : MOUSTIQUAIRE INTÉGRÉE

Coulisse 39x54mm double chambre pour lames 37 ou 41mm

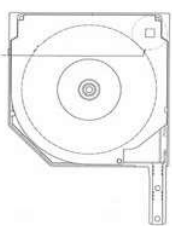

Moustiquaire

LARGEUR MINIMUM : 740mm
LARGEUR MAXIMUM : 1600mm

COLORIS STANDARD :

- Blanc RAL 9016
- 02 Marron RAL 8019
- 67 Gris Anthracite RAL 7016
- 18 Chêne doré

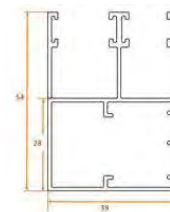

éclipse
volets roulants



contact@eclipse-vr.fr | eclipse-vr.fr

14 rue de l'industrie 68360 SOULTZ | Tel +33 3 89 39 22 74 | Fax +33 3 89 39 22 73

TABLIER

Découvrez nos multiples solutions !



- L'ensemble de nos tabliers sont fabriqués avec 1/3 de lames fixes et 2/3 de lames ajourées, à l'exception des volets en manoeuvre par tirage direct, qui sont en lames 100% fixes
- Les tabliers sont agrafés
- Les tabliers livrés seuls sont équipés d'attaches souples à visser et avec deux butées
- D'autres coloris disponibles sur demande
- Toutes couleurs RAL disponible sur lame Alu

LAME SUR DEMANDE

Lame simple paroi

Lame Alu de 77mm

Lame Alu de 55m renforcée

Lame extrudée de 44mm

**TOUS LES TABLIERS ALU
SONT AGRAFÉS.**

**LAME DE 37 AVEC UN TRÈS
PETIT ENROULEMENT POUR
OPTIMISER LA TAILLE DES
COFFRES
DE RÉSERVATION.**

**LES TABLIERS LIVRÉS SEULS
SONT EQUIPÉS D'ATTACHES
SOUPLES A VISSER ET AVEC
DEUX BUTÉES.**

COULEUR DES LAMES ALU

COLORIS	RAL	LAME ALU			Lame finale
		A37	A41	A52	
01 BLANC		X	X	X	X
02 MARRON	8019	X	X	X	X
03 GRIS ALU	9006	X	X	X	X
04 GRIS CLAIR	7038	X	X	X	X
05 BEIGE		X	X	X	X
09 MAKASSAR		X	X	X	
10 NOIR	9005	X	X	X	X
14 NOIR 2100	2100	X	X	X	
17 BLANC TARIF	9016	X	X		
18 CHENE DORE		X	X	X	X
19 BLEU ACIER	5011		X		
20 CHENE CLAIR		X	X	X	
24 BEIGE FONCÉ		X	X	X	
26 IVOIRE	1015	X	X	X	X
27 GRIS NOIR	7021	X	X	X	
49 VERT SAPIN	6009	X		X	
51 VERT	6005	X		X	X
52 ROUGE RUBIS	3004	X	X		X
58 VERT PALE	6021		X		
59 GRIS PIERRE	7030	X	X	X	
64 GRIS PALE	7035	X	X	X	X
66 GRIS QUARTZ	7039	X	X	X	
67 GRIS ANTHRACITE	7016	X	X	X	X
70 BLANC CREME	9001	X	X	X	
73 GRIS TERRE D'OMBRE	7022	X	X	X	
75 GRIS 2900	2900		X	X	
82 NOIR 100			X		
88 MARRON CLAIR	8014	X	X	X	X
9007 GRIS	9007	X	X	X	
DB 703		X	X	X	X

LAMES ALUMINIUM :

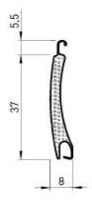
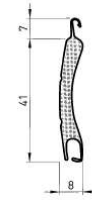
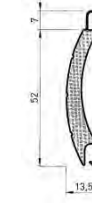
			
Type de lames	ALU 37	ALU 41	ALU 52
Pas et épaisseur	37 x 8mm	41 x 8mm	52 x 13,5mm
Poids au m ²	3,5 kg/m ²	3,7 kg/m ²	4 kg/m ²
Largeur maxi	3000 mm	3500 mm	4500 mm
Surface maxi	6,2 m ²	7 m ²	9 m ²
Résistance thermique ΔR classe 4	0,19 m ² .W/K	0,19 m ² .W/K	0,20 m ² .W/K



Lame finale pour volets de rénovations avec butée invisible.



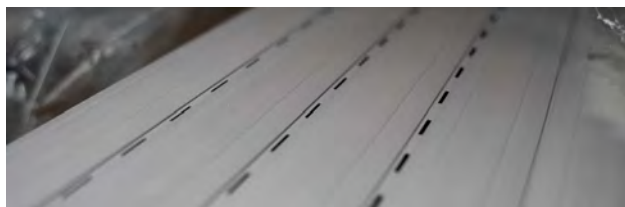

COULEUR DES LAMES PVC

COLORIS	RAL APPROCHANT	LAME PVC		
		P37	P50	P52
01 BLANC	9016	X	X	X
04 GRIS CLAIR	7038	X	X	X
05 BEIGE		X		X
26 IVOIRE		X		X



LAMES PVC :

			
Type de lames	PVC 37	PVC 50	PVC 52
Pas et épaisseur	37 x 8mm	50 x 14mm	52 x 14mm
Poids au m ²	3,5 kg/m ²	4 kg/m ²	4 kg/m ²
Largeur maxi	1800 mm	3000 mm	3000 mm
Surface maxi	3 m ²	4,5 m ²	4,3 m ²
Résistance thermique ΔR classe 4	0,21 m ² .K/W	0,24 m ² .K/W	0,20 m ² .K/W

éclipse
volets roulants

FFF FABRICATION FRANÇAISE DE FERMETURES

contact@eclipse-vr.fr | eclipse-vr.fr

14 rue de l'industrie 68360 SOULTZ | Tel +33 3 89 39 22 74 | Fax +33 3 89 39 22 73

TABLIER DAYLIGHT

De la grande transparence à l'obscurité absolue !

LE TABLIER OFFRE
UNE GRANDE
TRANSPARENCE.

UNE PROTECTION
CONTRE LE SOLEIL,
ET LES REGARDS
CURIEUX.

LE TABLIER
S'ADAPTE SUR TOUS
LES CONCEPTS DE
VOLETS.



- Un volet roulant et une protection solaire en parfaite harmonie
- Une grande transparence est garantie de l'intérieur à l'extérieur
- En journée, le tablier 'Daylight fait office de protection solaire ; pendant la nuit le tablier fermé, fait office de volet roulant classique.
- Les lames aluminium double paroi du Daylight permettent une large possibilité d'aération

DAYLIGHT

Découvrez nos multiples solutions !

TYPES DE LAMES

- La géométrie spéciale des lames du Daylight permet une protection solaire.
- Le système Daylight empêche tout rayonnement solaire direct dans la pièce.

5 COLORIS :

Largeur : de 60 cm à 240 cm

Hauteur de lame individuelle : 9,2 mm

Épaisseur nominale : 8,0 mm

Fente d'aération et de lumière :
100 mm de large x 2,8 mm de haut

Lames par m de hauteur : 109 lames

Surface : Max. 6 m²

Poids de base par m² : 6,2 kg

Blanc (sim. RAL 9016)



Gris (sim. RAL 9007)



Gris alu (sim. RAL 9006)



DB703



Gris anthracite (sim. RAL 7016)

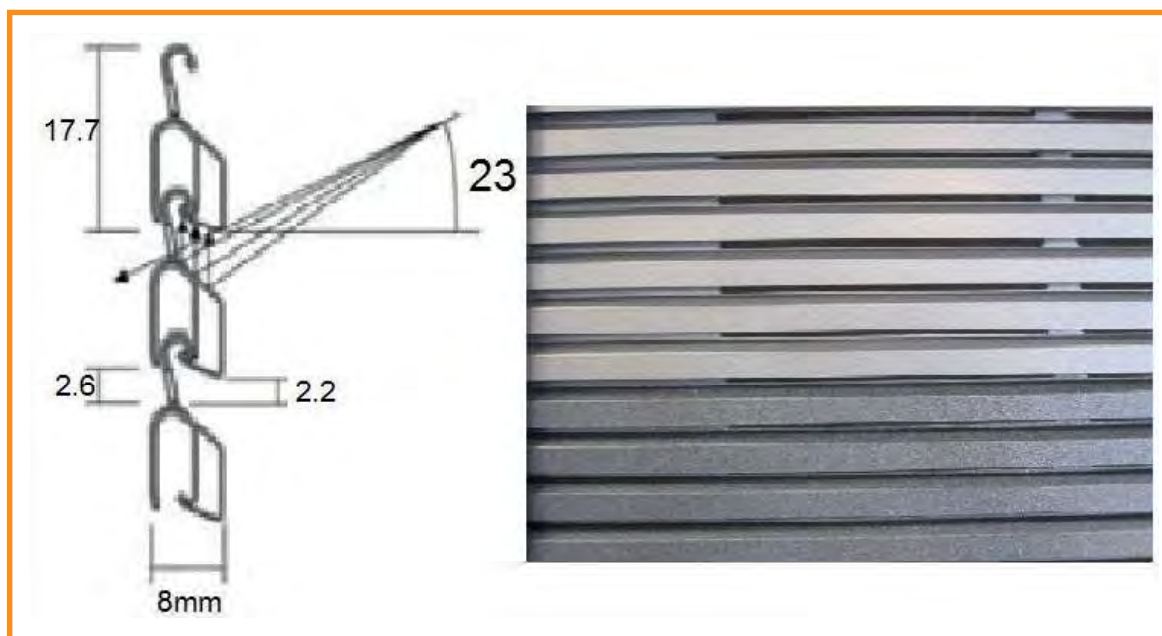

éclipse
volets roulants



contact@eclipse-vr.fr | eclipse-vr.fr

14 rue de l'industrie 68360 SOULTZ | Tel +33 3 89 39 22 74 | Fax +33 3 89 39 22 73

TABLIER PANORAMA

LAMES
ORIENTABLE

UNE PROTECTION
CONTRE LE SOLEIL

UNE PROTECTION
CONTRE LES
INSECTES EN OPTION

LE TABLIER
S'ADAPTE SUR TOUS
LES CONCEPTS DE
VOLETS

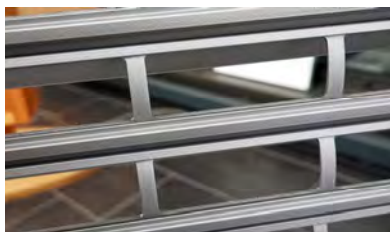

- La combinaison d'une protection solaire et d'une isolation thermique
- En option une protection contre les insectes
- En journée, le tablier "Panorama" fait office de protection solaire; pendant la nuit le tablier fermé, fait office de volet roulant classique
- Les lames Panorama permettent la circulation de l'air

PANORAMA

Découvrez nos multiples solutions !

PANORAMA

- Le tablier panorama est composé avec des lames orientables sur la hauteur maximale réalisable, des lames fixes sont nécessaires en partie haute et basse.
- Les profils des lames sont fabriqués sur mesure avec de l'aluminium extrudé de haute qualité



PANORAMA COMBI

- Le panorama combi est l'assemblage d'un tablier de volet classique fabriqué dans notre usine avec des inserts de lames panorama.
- Le panorama combi peut avoir des lames orientables sur une hauteur comprise entre 50 et 100cm.



CARACTERISTIQUES

- Les deux sens d'enroulement sont réalisables
- 4 coloris sont disponibles



	67 GRIS ANTHRACITE
	04 GRIS CLAIR
	03 GRIS ALU
	01 BLANC

Avantage lame orientable

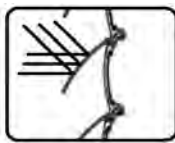

Protection solaire

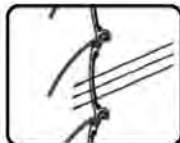

Transparence

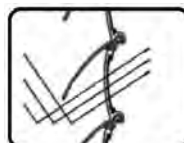

Lumière du jour indirecte

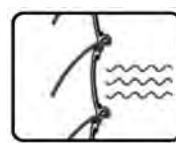

Circulation de l'air

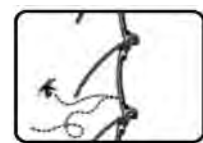

Protection contre les insectes

PLUS (option)

Qualité d'un volet roulant classique

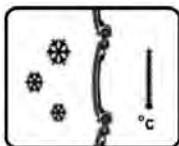

Isolation thermique



Protection contre les intempéries

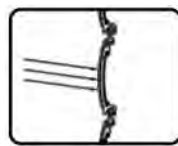

Fermeture complète



Insonorisation

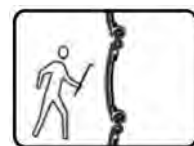

Sécurité

éclipse
volets roulants

FFF FABRICATION FRANÇAISE DE FERMETURES

contact@eclipse-vr.fr | eclipse-vr.fr

14 rue de l'industrie 68360 SOULTZ | Tel +33 3 89 39 22 74 | Fax +33 3 89 39 22 73

TABLIER AXIOM

Concept original de volet à lames orientables

TABLIER COMPOSÉ DE
LAMES FIXES ET LAMES
ORIENTABLES

ALLIE LES AVANTAGES D'UN
VOLET ROULANT ET D'UN
BRISE SOLEIL ORIENTABLE

PROTECTION SOLAIRE ET
THERMIQUE

ADAPTABLE SUR DES
GRANDES LARGEURS



- Apporte une occultation complète, rigidité, isolation, résistance à l'effraction et permet un contrôle de la lumière par l'orientation des lames.
- AXIOM s'installe dans un environnement standard comme un tablier conventionnel.
- S'intègre dans un coffre rénovation ou tunnel avec enroulement extérieur, quels que soient le type de coulisses, le type de tube d'enroulement, le type de manoeuvre.
- Lame à double articulation sans mécanisme complexe dans le coffre, ni chaîne dans les coulisses, ce qui lui garanti une grande fiabilité dans le temps.
- La nuit, totalement fermé il sécurise l'habitat et contribue très favorablement à l'isolation thermique. En journée, fermé il isole de la chaleur, orienté il protège du soleil et de la chaleur et génère une ventilation naturelle.

TABLIER AXIOM

- Associé à une moustiquaire, il laisse entrer l'air mais pas les insectes.
- Disponible en 2 modèles, lame de 9 et 14 pour couvrir tous les domaines d'application jusqu'à des largeurs de 3200mm.
- Les lames fixes en partie haute et basse donnent une grande rigidité au tablier et permettent de réaliser une allège dont la hauteur est au choix du client (minimum 4 lames).

COLORIS STANDARDS
BLANC 9016 ET GRIS 7016
+
TOUTES TEINTES RAL
RÉALISABLES

CARACTERISTIQUES

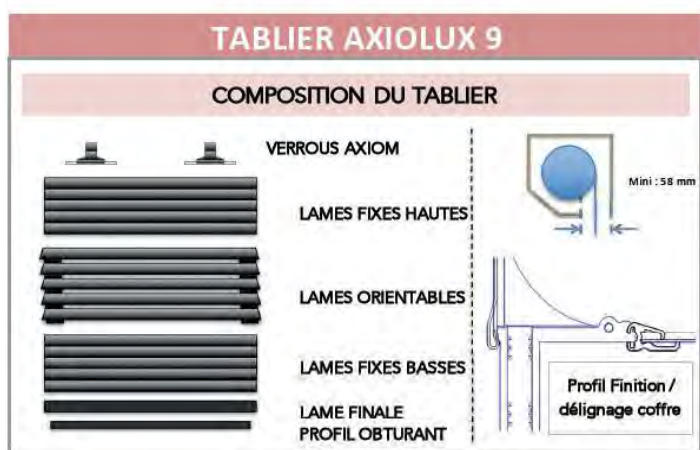

Poids au m2 : 10,5 kg
Pas de lame Fixes : 43 mm
Pas de lame orientables : 54 mm
Épaisseur de la lame : 10 mm
Coulisses : SA 22X66 - TE 22X45
Tube d'enroulement mini : 60mm

ENROULEMENT EXTÉRIEUR UNIQUEMENT

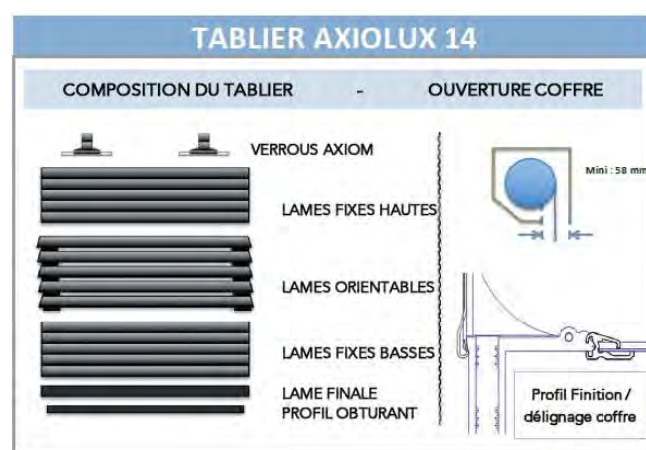

Poids au m2 : 11,9 kg
Pas de lame Fixes : 54 mm
Pas de lame orientables : 54 mm
Épaisseur de la lame : 14 mm
Coulisses : SA 27X66 - TE 27X45
Tube d'enroulement mini : 60mm

ENROULEMENT EXTÉRIEUR UNIQUEMENT

En fonctionnement, **les lames s'orientent automatiquement à la montée** et se referment progressivement à la descente jusqu'au fin de course bas. Les lames extrudées et les verrous apportent un **verrouillage complet et efficace du tablier**. La **position d'orientation idéale peut être mémorisée par le point de commande**. La conception de L'AXIOM **élimine tous risques de pincement ou de détérioration lors d'un impact sur le tablier**, les lames revenant naturellement en position.



éclipse
volets roulants

FFF FABRICATION
FRANÇAISE DE
FERMETURES

contact@eclipse-vr.fr | eclipse-vr.fr

14 rue de l'industrie 68360 SOULTZ | Tel +33 3 89 39 22 74 | Fax +33 3 89 39 22 73

VOLETS RÉNOVATION À ÉNERGIE SOLAIRE

MOTORISATION
RADIO À ÉNERGIE
100% SOLAIRE
AVEC RETOUR
D'INFORMATION

VOLETS LIVRÉS
PRÊTS À ÊTRE
UTILISÉS,
PROGRAMMÉS
ET TESTÉS EN
USINE



**ÉNERGIE
SOLAIRE
GRATUITE
ET PROPRE!**

- Composé d'un moteur, d'un panneau solaire et d'une batterie
- Pas de raccordement électrique.
- Pas de travaux d'électricité.
- Posé à l'extérieur, il s'intègre à tout type de construction.
- Autonomie de la batterie de 15 jours sans soleil.

VOLETS RÉNOVATION À ÉNERGIE SOLAIRE

EQUIPEMENTS

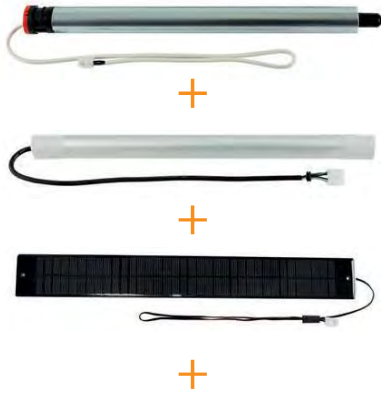

Émetteur mural 1 canal
ou
Télécommande 1 canal

Moteur :

- Moteur électrique Radio SIMU BHz avec retour d'information et compatible avec émetteur smooove io

Batterie :

- Technologie NiMH
- Pour plus de sécurité : en cas de décharge importante, le dernier mouvement possible est une montée du volet roulant.

Garantie :
moteur SIMU BHz
+ panneau
+ batterie
= 7ans

Panneau solaire :

- Panneau en resine, Monicristallin, 3.2 W, dimensions 470x60x6 mm

COUPE DE PRINCIPE

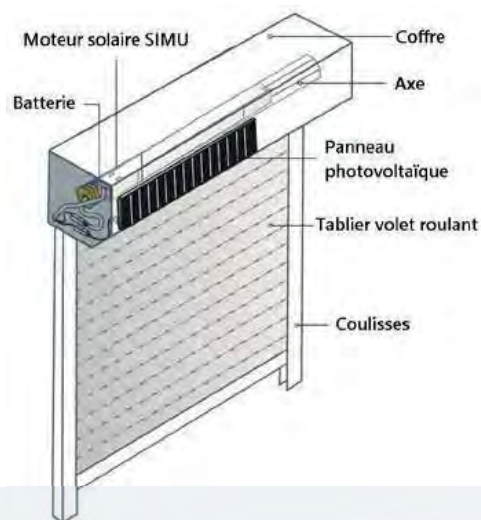

Volet solaire avec moustiquaire intégrée



éclipse
volets roulants

FFF FABRICATION
FRANÇAISE DE
FERMÉTURES

contact@eclipse-vr.fr | eclipse-vr.fr

14 rue de l'industrie 68360 SOULTZ | Tel +33 3 89 39 22 74 | Fax +33 3 89 39 22 73